



SUBARU

Informationen für Rettungsdienste

Bitte beachten Sie:

Die in den einzelnen Rettungskarten geschilderten Angaben sind ausschließlich für die Nutzung durch Rettungsdienste zusammengestellt und nicht für die herkömmliche Arbeit an Fahrzeugen gedacht. SUBARU Kunden finden detaillierte Sicherheitshinweise zu den Funktionen Ihres Fahrzeuges in der Bedienungsanleitung. Werkstätten und Händler erhalten Reparaturhandbücher durch die von uns bekanntgegebenen Bezugsquellen.



Rettungskarten

Justy

Justy 1,0

Typ M3

ab MJ 2008



Impreza

Impreza 1,5

Typ G3

ab MJ 2008

Impreza 2,0

Typ G3

ab MJ 2008

Impreza 2,5 STI

Typ G3

ab MJ 2008

Impreza 2,0 D

Typ G3

ab MJ 2009



XV

XV 1,6

Typ G4

ab MJ 2012

XV 2,0

XV 2,0D



Impreza

Impreza 1,6

Typ G4

ab MJ 2012

Impreza 2,0D



Forester

Forester 2,0

Typ SH/SHS

ab MJ 2009

Forester 2,0 D

Typ SH/SHS

ab MJ 2009



Forester 2,0

Typ SJ

ab MJ 2013

Forester 2,0

Typ SJ

ab MJ 2013

Forester 2,0

Typ SJ

ab MJ 2013



Legacy

Legacy Limousine 2,0

Typ BL/BP BL/BPS

2004-2009

Legacy Limousine 2,5

Typ BL/BP BL/BPS

2004-2009

Legacy Limousine 3,0

Typ BL/BP BL/BPS

2004-2009



Legacy Kombi 2,0

Typ BL/BP BL/BPS

2004-2009

Legacy Kombi 2,5

Typ BL/BP BL/BPS

2004-2009

Legacy Kombi 3,0

Typ BL/BP BL/BPS

2004-2009



Legacy Limousine 2,0

Typ BM/BR BM/BRS

ab MJ 2010

Legacy Limousine 2,5

Typ BM/BR BM/BRS

ab MJ 2010

Legacy Limousine 2,0 D

Typ BM/BR BM/BRS

ab MJ 2010



Legacy Kombi 2,0

Typ BM/BR BM/BRS

ab MJ 2010

Legacy Kombi 2,5

Typ BM/BR BM/BRS

ab MJ 2010

Legacy Kombi 2,0 D

Typ BM/BR BM/BRS

ab MJ 2010



Outback

Outback 2,5

Outback 3,0

Outback 2,0 D

Typ BL/BP BL/BPS

Typ BL/BP BL/BPS

Typ BL/BP BL/BPS

2004-2009

2004-2009

2008-2009



Outback 2,5

Outback 3,6

Outback 2,0 D

Typ BM/BR BM/BRS

Typ BM/BR BM/BRS

Typ BM/BR BM/BRS

ab MJ 2010

ab MJ 2010

ab MJ 2010

Tribeca

Tribeca 3,6

Typ WX

ab MJ 2008

WRX STi

Impreza 2,5 STi

Typ G3

ab MJ 2010

WRX STi

Impreza 2,5 STi

Typ V1

ab MJ 2015

BRZ

BRZ 2,0

Typ ZC

ab MJ 2013





Rettungskarten für Fahrzeuge mit Autogasanlage

Impreza

Impreza 1,5
Impreza 2,0

Typ G3
Typ G3

ab MJ 2008
ab MJ 2008



Forester

Forester 2,0

Typ SH/SHS

ab MJ 2009



Legacy

Legacy Limousine 2,0
Legacy Limousine 2,5

Typ BL/BP BL/BPS
Typ BL/BP BL/BPS

2004-2009
2004-2009



Legacy Kombi 2,0
Legacy Kombi 2,5

Typ BL/BP BL/BPS
Typ BL/BP BL/BPS

2004-2009
2004-2009



Legacy Limousine 2,5

Typ BM/BR BM/BRS

ab MJ 2010



Legacy Kombi 2,5

Typ BM/BR BM/BRS

ab MJ 2010



Outback

Outback 2,5

Typ BL/BP BL/BPS

2004-2009



Outback 2,5

Typ BM/BR BM/BRS

ab MJ 2010



Wie sollten sich Rettungskräfte verhalten, wenn die Airbags im Unfallfahrzeug nicht gezündet haben?

- Zündung ausschalten.
- Beide Batteriekabel abklemmen oder durchtrennen.
- Beschädigungen der Airbag-Module im Lenkrad oder Armaturenbrett (z. B. durch Schneiden oder Bohren) vermeiden.
- Hitzeeinwirkung im Bereich des Lenkrades und der Armaturenbrettabdeckung vor dem Beifahrersitz vermeiden. Eine Temperatur von ca. 200 ° C am Gasgenerator führt zur Auslösung des Airbags, auch wenn die Batterie abgeklemmt wurde.
- Werden bei Rettungsarbeiten einzelne Fahrzeugteile bewegt oder elektr. Leitungen durchtrennt, ist eine Airbag-Auslösung nicht auszuschließen. Daher bei Rettungsarbeiten im Bereich Fahrer- Beifahrersitz größte Vorsicht anwenden! Kopf und Oberkörper nicht in den Wirkungsbereich des Airbags bringen.
- Beim SUBARU Justy Modelljahr 1996 erfolgt die Auslösung des Airbags rein mechanisch. Achtung! Bei diesen Fahrzeugen hat das Abklemmen der Batterie keine Wirkung. Hier ist es wichtig Lenksäule / Lenkrad schonend zu behandeln, da hier der Sensor angebracht ist.

Geht von den nicht ausgelösten Airbags überhaupt eine Gefahr aus?

Ja! Daher oben beschriebene Vorgehensweise einhalten.

Wird diese Gefahr gegebenenfalls durch Sitzbelegungserkennungen vermindert?

SUBARU-Fahrzeuge sind zur Zeit mit diesen Systemen nicht ausgestattet.



SUBARU

Rettungskarte

SUBARU: Justy
 Typ: M3
 Karosserievariante ab 2008

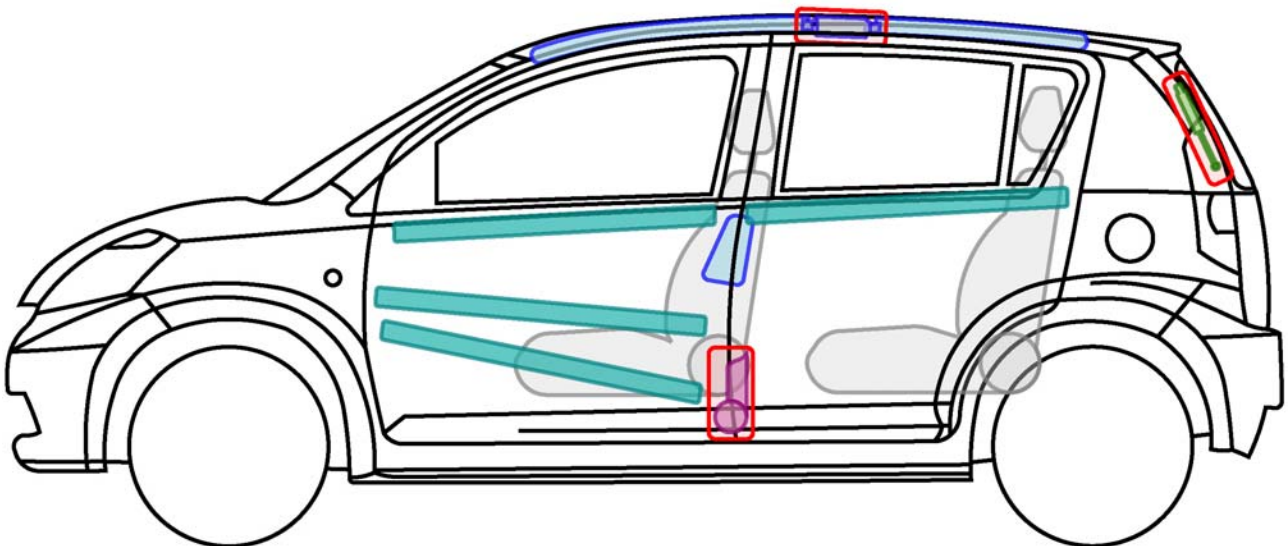
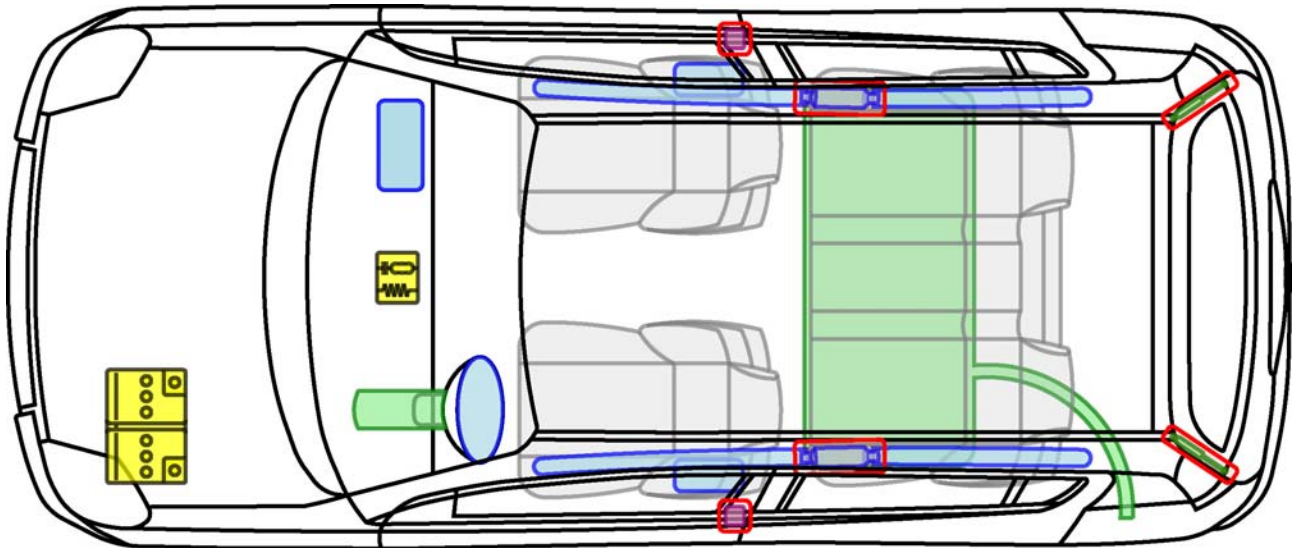

Airbag Modul		Karosserieverstärkung		Airbag Kontrollmodul	
Fensterairbag Gasgenerator				Batterie	
Gurtstraffer		Hauben & Heckklappendämpfer		Kraftstofftank	

Warnhinweise

Nach dem Abklemmen der Batterie 30 Sekunden warten.



SUBARU

Rettungskarte

SUBARU: Impreza
 Typ: G3
 Karosserievariante ab MJ 2008

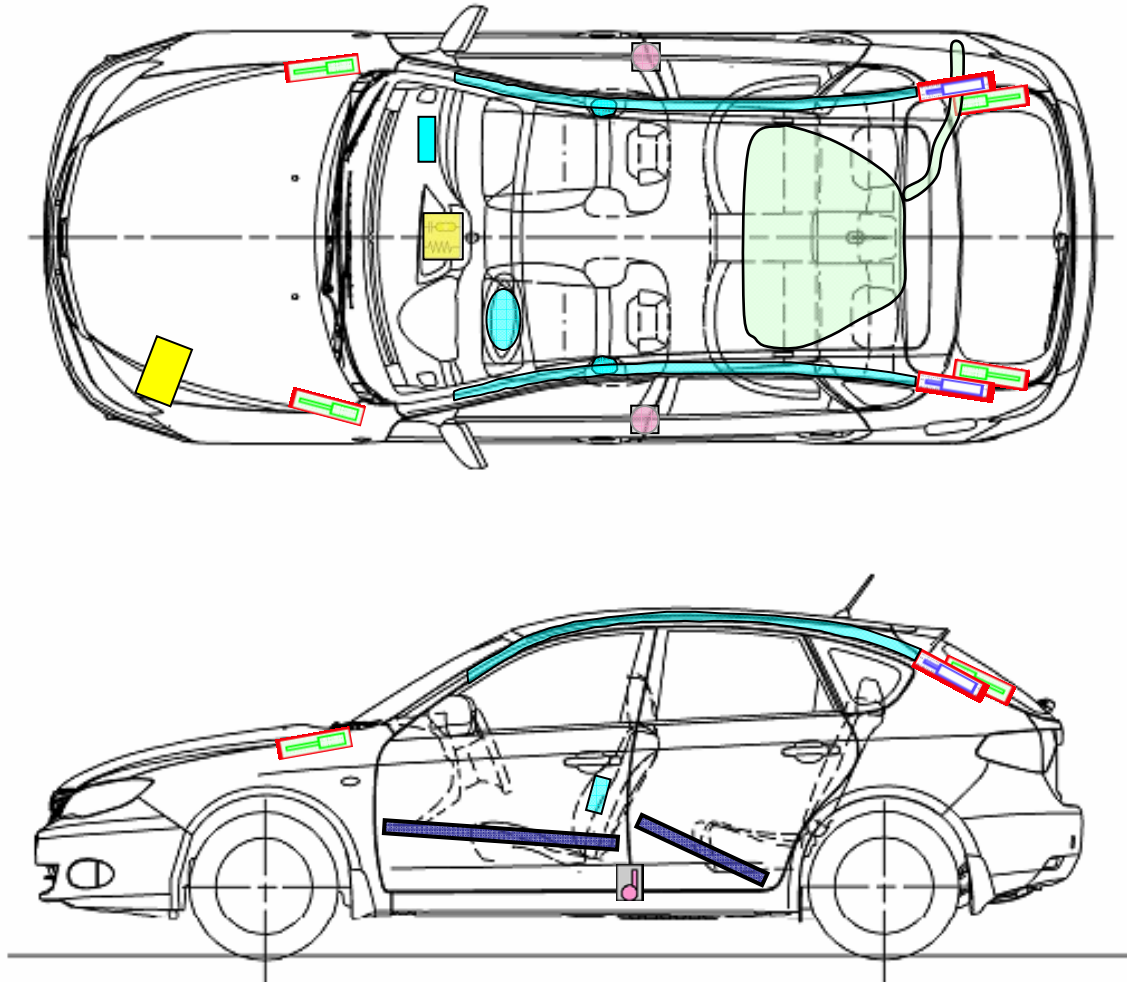

Airbag Module		Karosserieverstärkungen		Airbag Kontrollmodul	
Fensterairbag Gasgenerator				Batterie	
Gurtstraffer		Hauben & Heckklappendämpfer		Kraftstofftank	

Warnhinweise

Nach dem Abklemmen der Batterie 30 Sekunden warten.







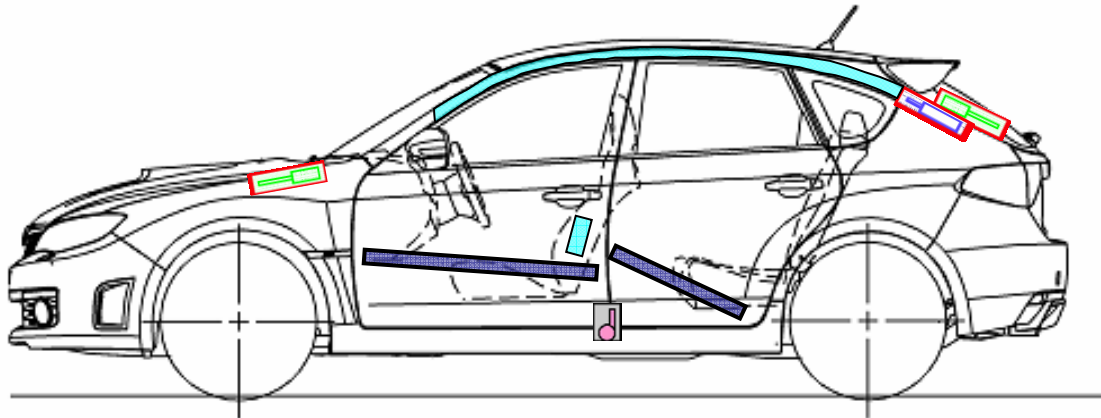
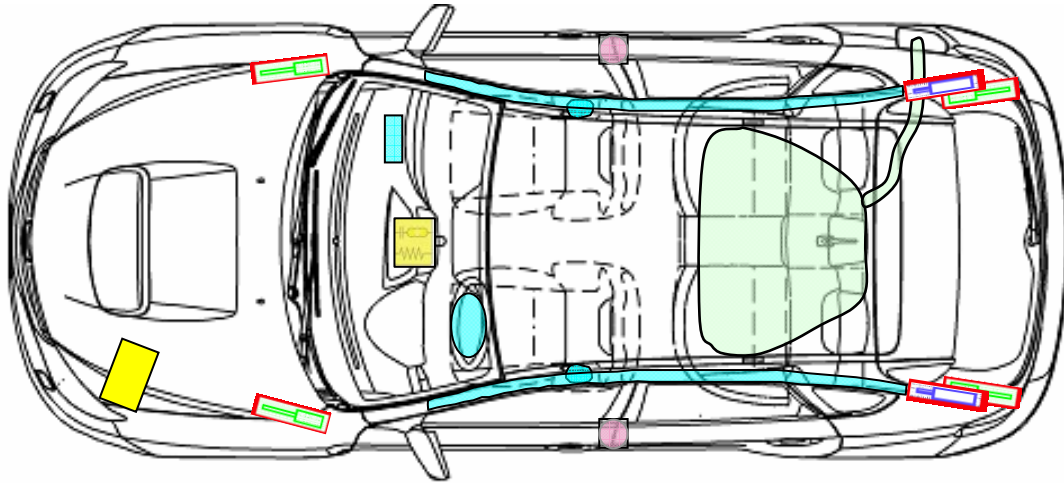

SUBARU

Rettungskarte

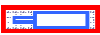
SUBARU: Impreza STI
Typ: G3
Karosserievariante ab MJ 2008



Airbag Modul		Karosserieverstärkungen		Airbag Kontrollmodul	
Fensterairbag Gasgenerator				Batterie	
Gurtstraffer		Hauben & Heckklappendämpfer		Kraftstofftank	

Warnhinweise

Nach dem Abklemmen der Batterie 30 Sekunden warten.



SUBARU

Rettungskarte

SUBARU: Forester
Typ: SH / SHS
Karosserievariante ab MJ 2009

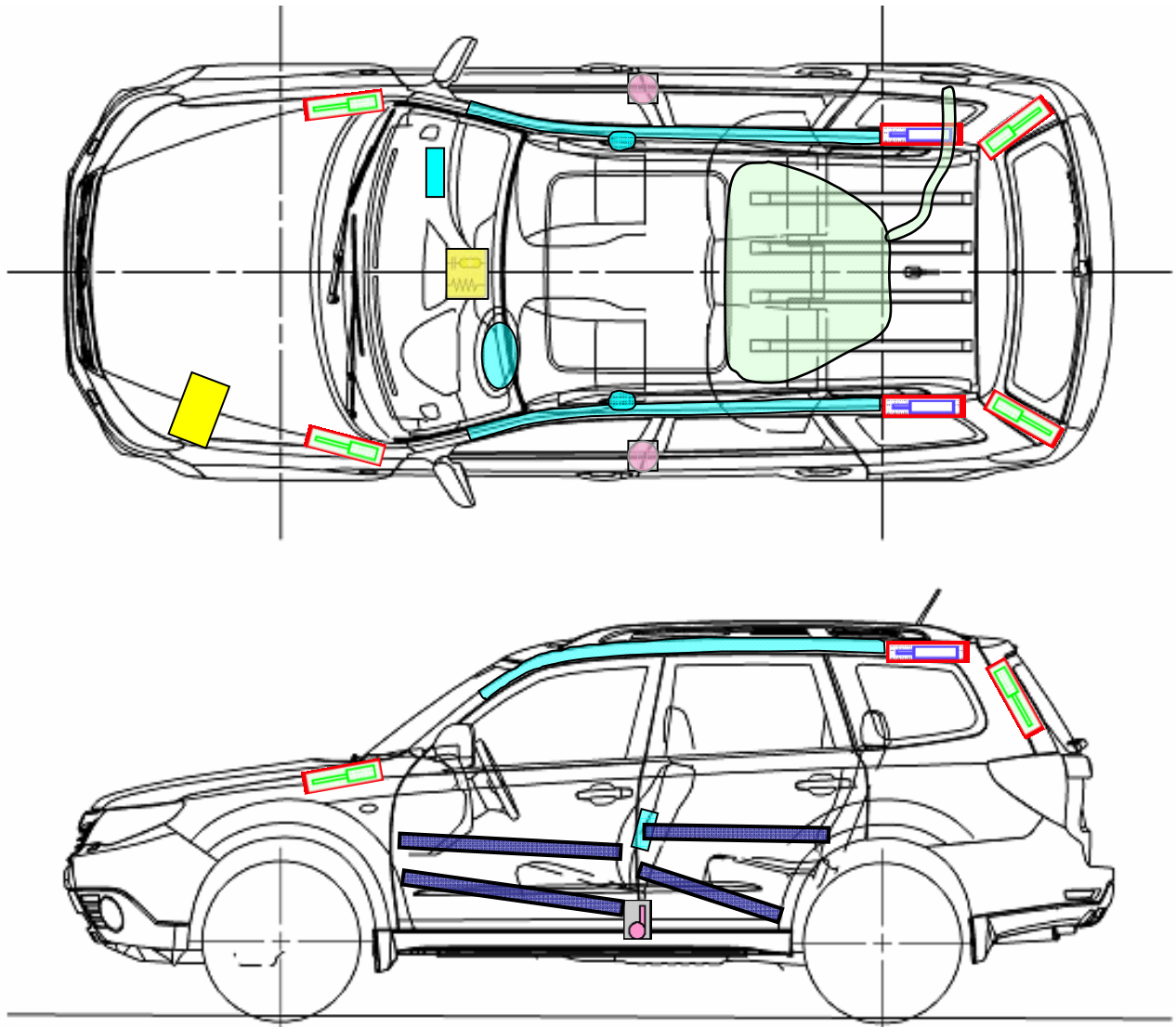

Airbag Modul		Karosserieverstärkungen		Airbag Kontrollmodul	
Fensterairbag Gasgenerator				Batterie	
Gurtstraffer		Hauben & Heckklappendämpfer		Kraftstofftank	

Warnhinweise

Nach dem Abklemmen der Batterie 30 Sekunden warten.



SUBARU

Rettungskarte

SUBARU: Legacy
 Typ: BL/BP
 BL/BPS
 Karosserievariante: MJ 2004 bis MJ 2009

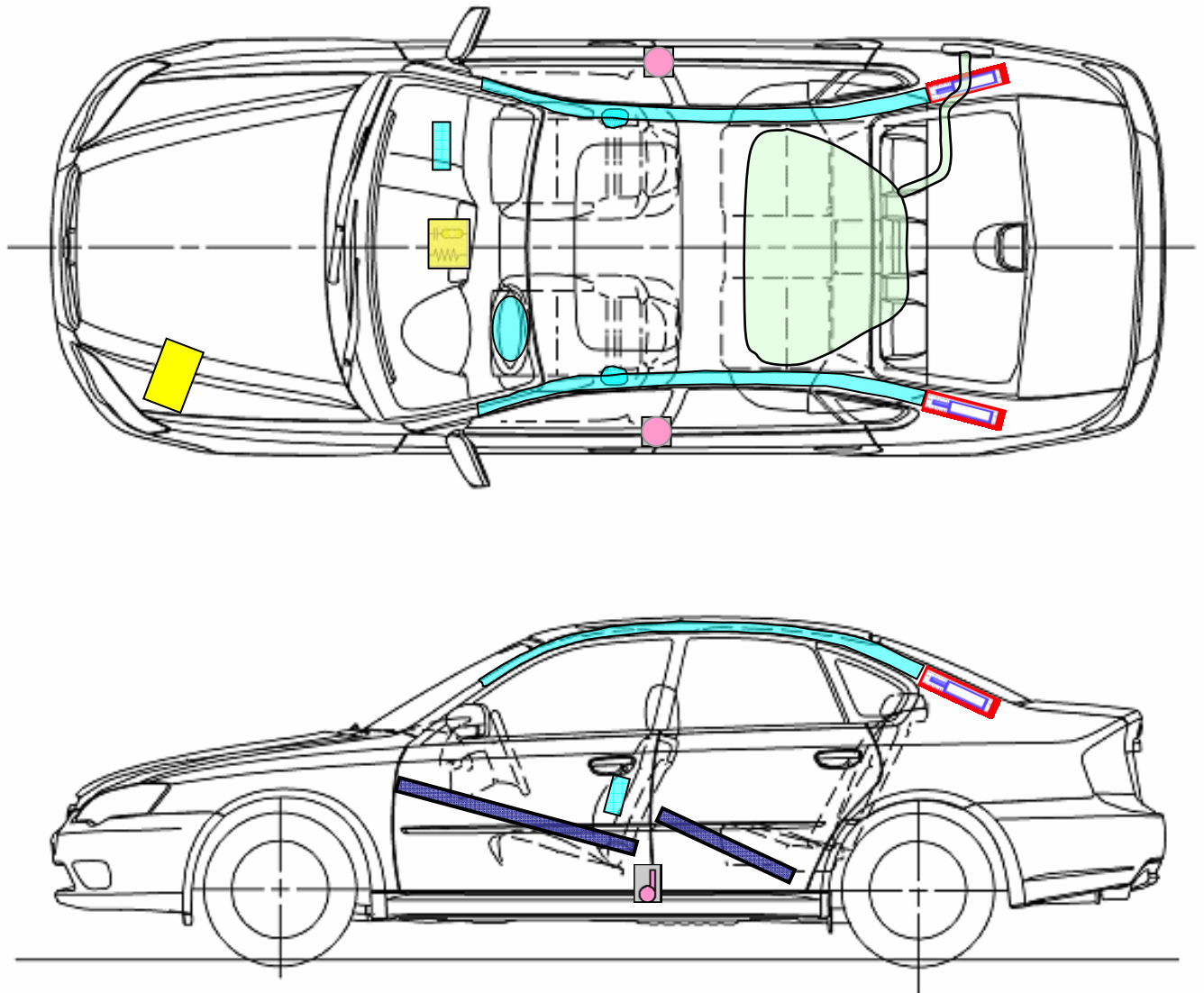

Airbag Modul		Karosserieverstärkung		Airbag Kontrollmodul	
Fensterairbag Gasgenerator				Batterie	
Gurtstraffer		Hauben & Heckklappendämpfer		Kraftstofftank	

Warnhinweise

Nach dem Abklemmen der Batterie 30 Sekunden warten.



SUBARU

Rettungskarte

SUBARU: Legacy
 Typ: BL/BP
 BL/BPS
 Karosserieversion MJ 2004 bis MJ 2009

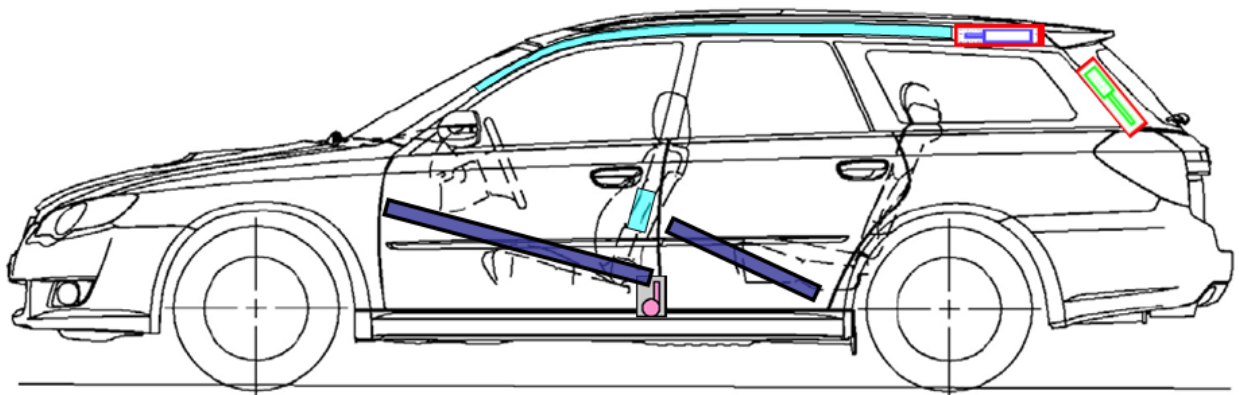
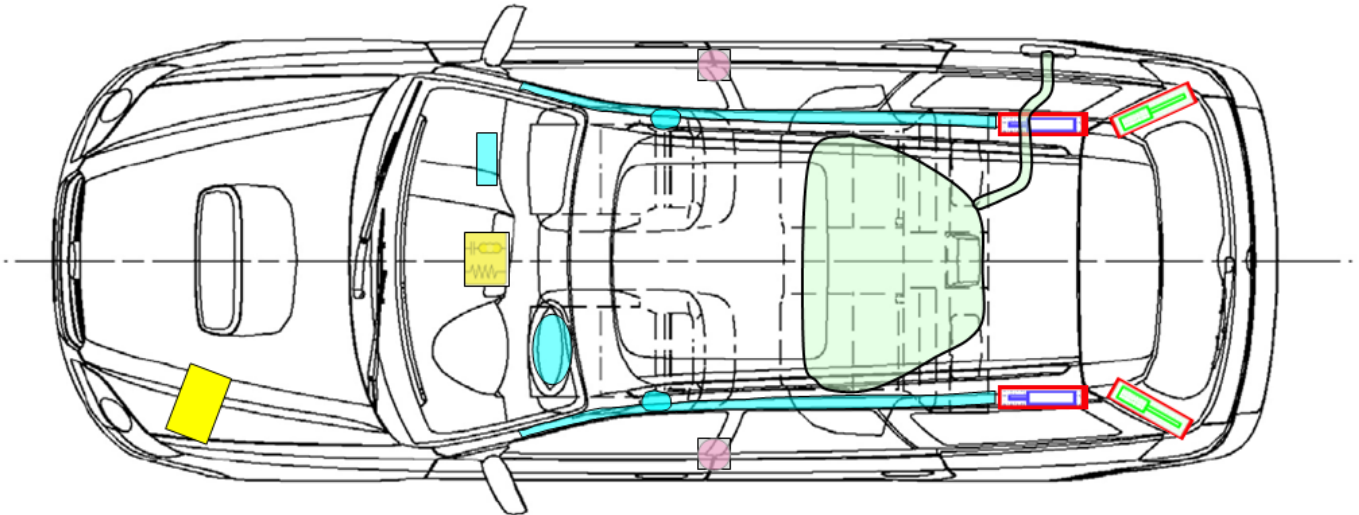

Airbag Modul		Karosserieverstärkungen		Airbag Kontrollmodul	
Fensterairbag Gasgenerator				Batterie	
Gurtstraffer		Hauben & Heckklappendämpfer		Kraftstofftank	

Warnhinweise

Nach dem Abklemmen der Batterie 30 Sekunden warten.



SUBARU

Rettungskarte

SUBARU: Legacy
 Typ: BM/BR
 BM/BRS
 Karosserievariante ab MJ 2010

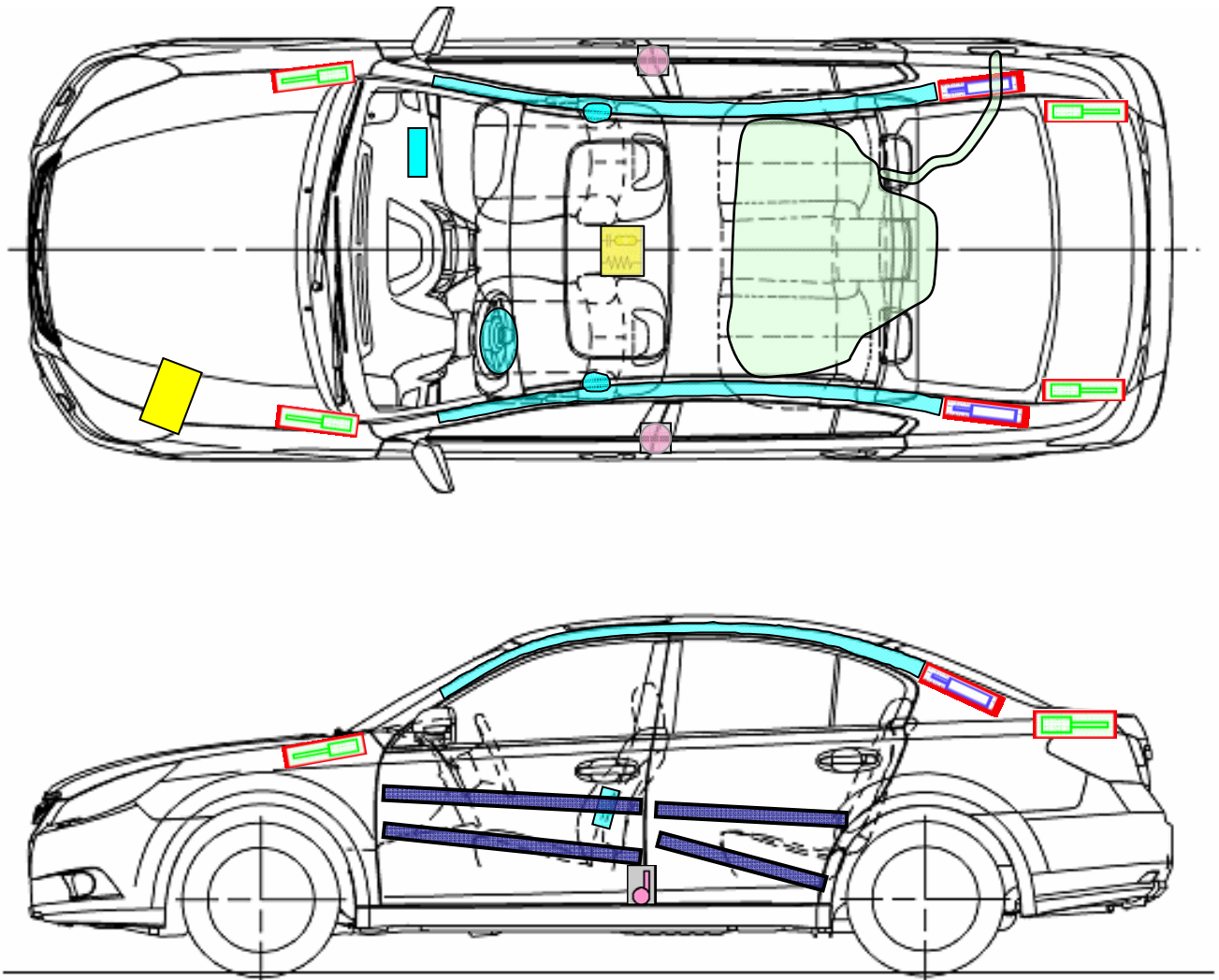

Airbag Modul		Karosserieverstärkungen		Airbag Kontrollmodul	
Fensterairbag Gasgenerator				Batterie	
Gurtstraffer		Hauben & Heckklappendämpfer		Kraftstofftank	

Warnhinweise

Nach dem Abklemmen der Batterie 30 Sekunden warten.



SUBARU

Rettungskarte

SUBARU: Legacy
 Typ: BM/BR
 BM/BRS
 Karosserievariante ab MJ 2010

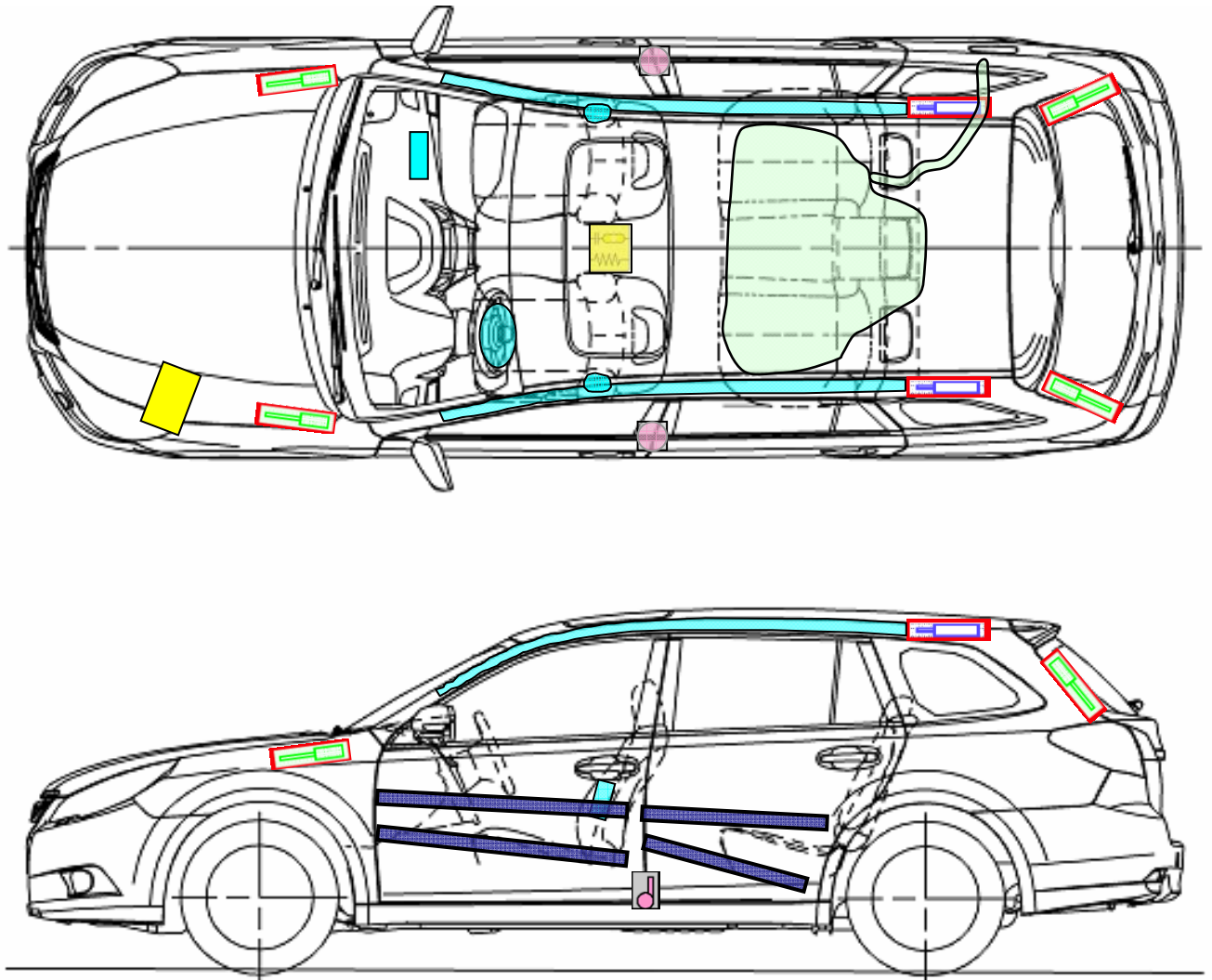

Airbag Modul		Karosserieverstärkung		Airbag Kontrollmodul	
Fensterairbag Gasgenerator				Batterie	
Gurtstraffer		Hauben & Heckklappendämpfer		Kraftstofftank	

Warnhinweise

Nach dem Abklemmen der Batterie 30 Sekunden warten.



SUBARU

Rettungskarte

SUBARU: Outback
 Typ: BL/BP
 BL/BPS
 Karosserieversion MJ 2004 bis MJ 2009

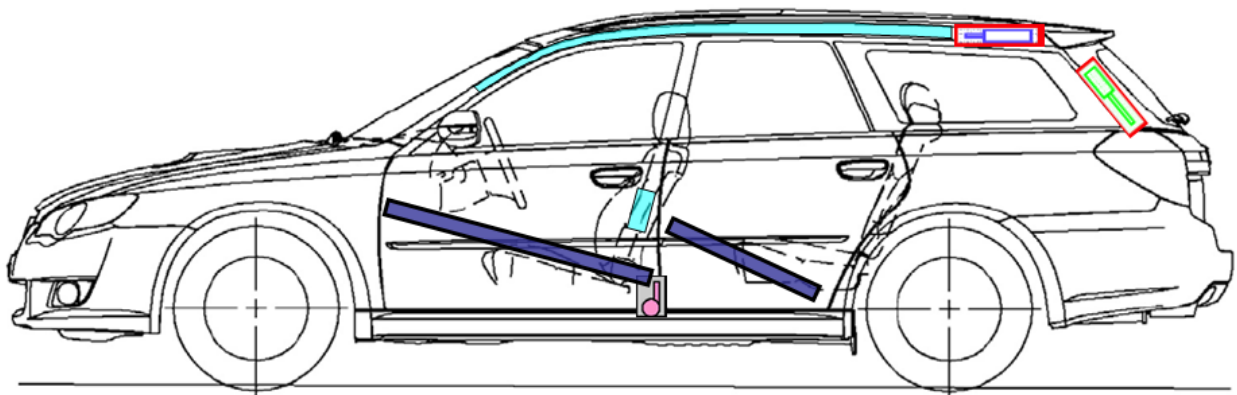
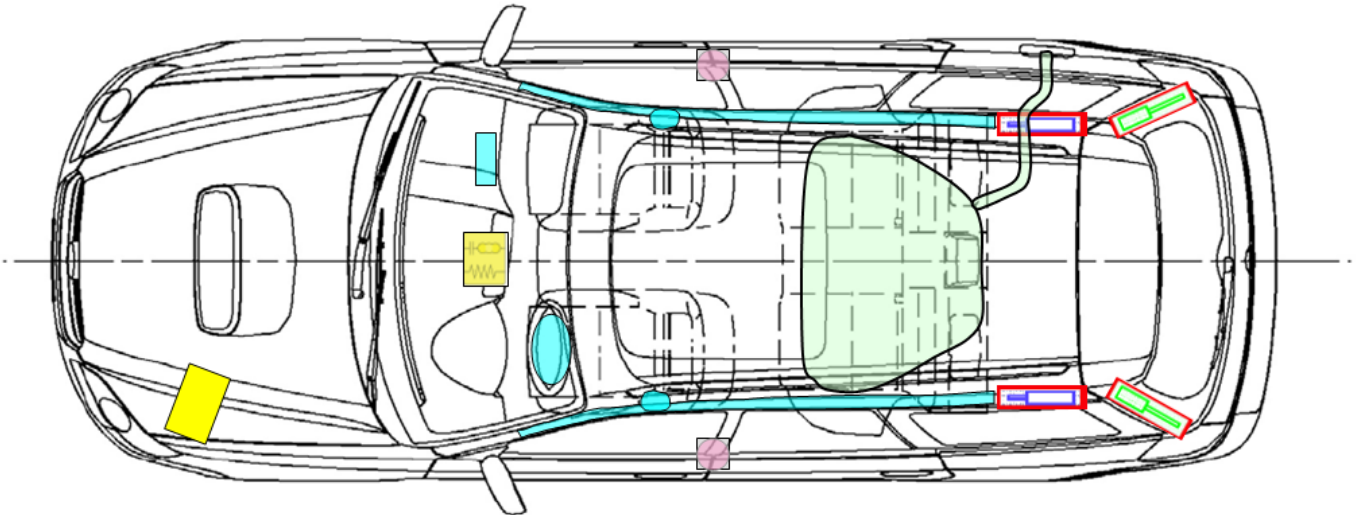

Airbag Modul		Karosserieverstärkungen		Airbag Kontrollmodul	
Fensterairbag Gasgenerator				Batterie	
Gurtstraffer		Hauben & Heckklappendämpfer		Kraftstofftank	

Warnhinweise

Nach dem Abklemmen der Batterie 30 Sekunden warten.



SUBARU

Rettungskarte

SUBARU: Outback
 Typ: BM/BR
 BM/BRS
 Karosserievariante ab MJ 2010

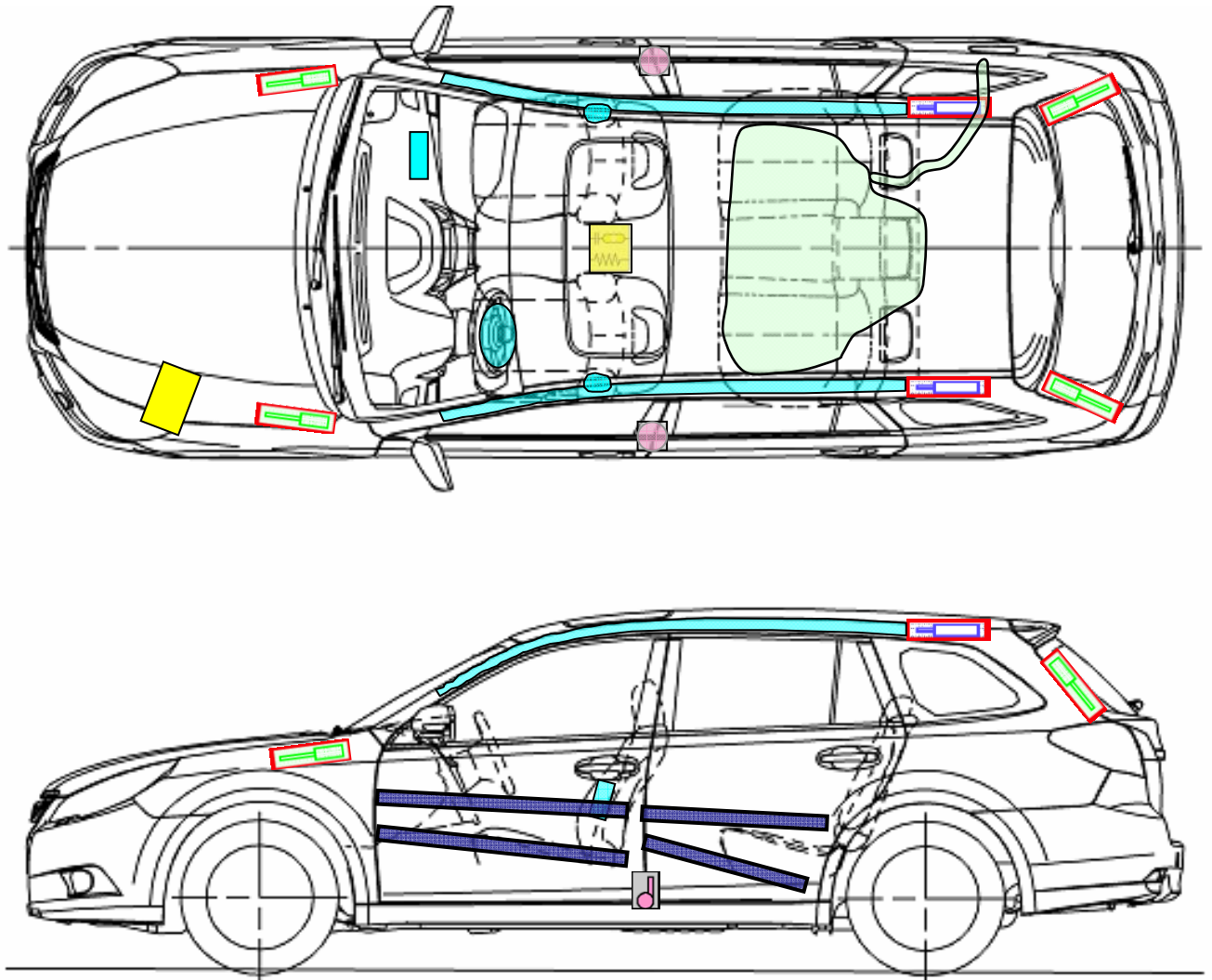

Airbag Modul		Karosserieverstärkung		Airbag Kontrollmodul	
Fensterairbag Gasgenerator				Batterie	
Gurtstraffer		Hauben & Heckklappendämpfer		Kraftstofftank	

Warnhinweise

Nach dem Abklemmen der Batterie 30 Sekunden warten.



SUBARU

Rettungskarte

SUBARU: Tribeca
Typ: WX
Karosserievariante ab MJ 2008

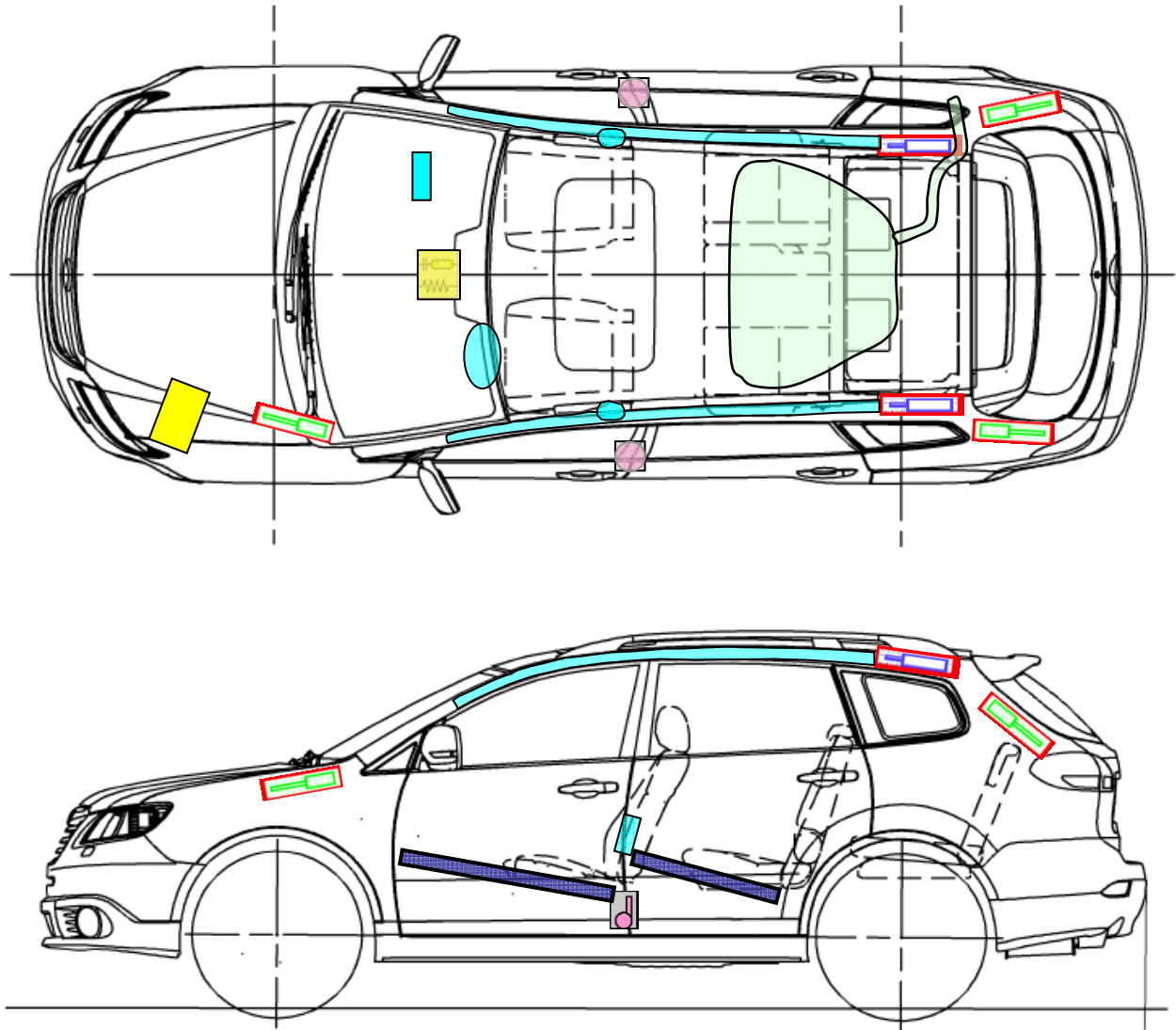

Airbag Modul		Karosserieverstärkungen		Airbag Kontrollmodul	
Fensterairbag Gasgenerator				Batterie	
Gurtstraffer		Hauben & Heckklappendämpfer		Kraftstofftank	

Warnhinweise

Nach dem Abklemmen der Batterie 30 Sekunden warten.



SUBARU

Rettungskarte

SUBARU: BRZ
Typ: ZC
Karosserieversion ab MJ 2013

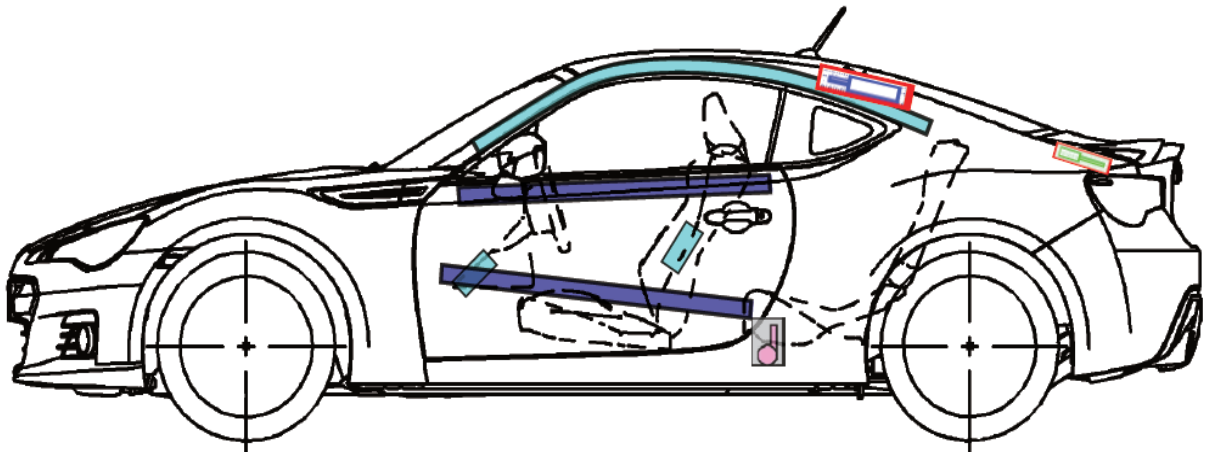
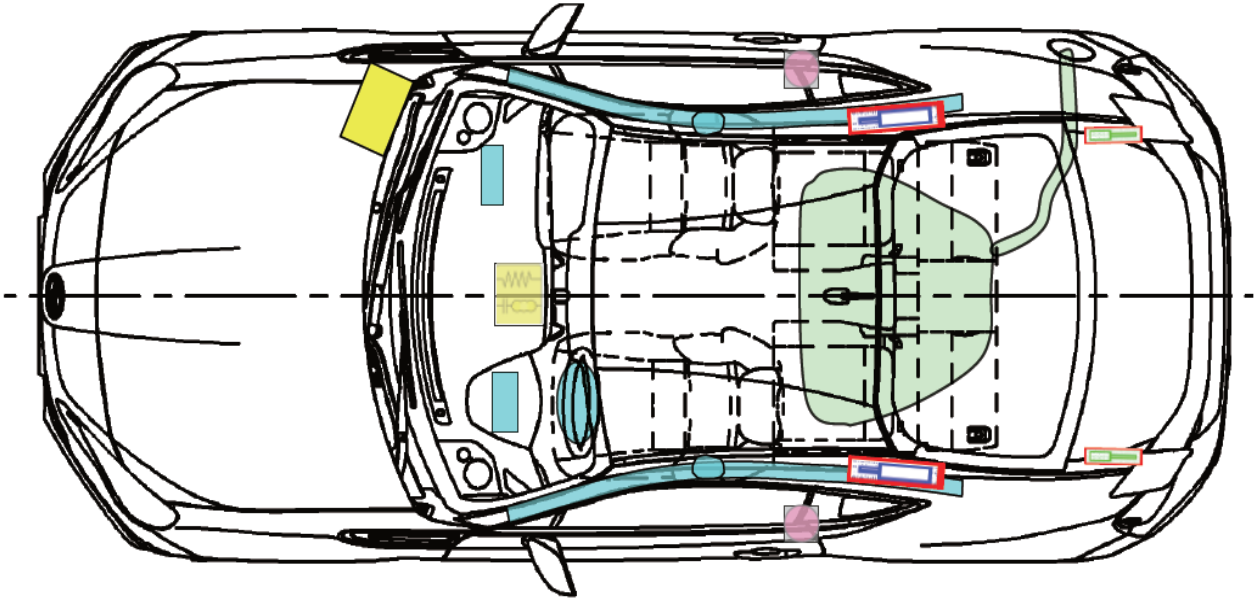

Airbag Modul		Karosserieverstärkungen		Airbag Kontrollmodul	
Fensterairbag Gasgenerator				Batterie	
Gurtstraffer		Hauben & Heckklappendämpfer		Kraftstofftank	

Warnhinweise

Nach dem Abklemmen der Batterie 30 Sekunden warten.



SUBARU

Rettungskarte

SUBARU: XV
Typ: G4
Karosserieversion ab MJ 2012

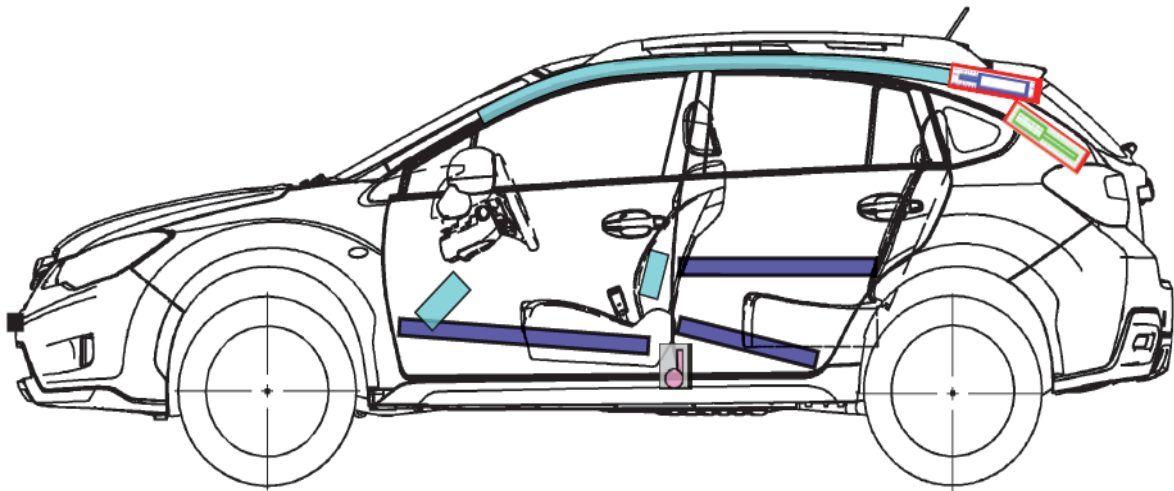
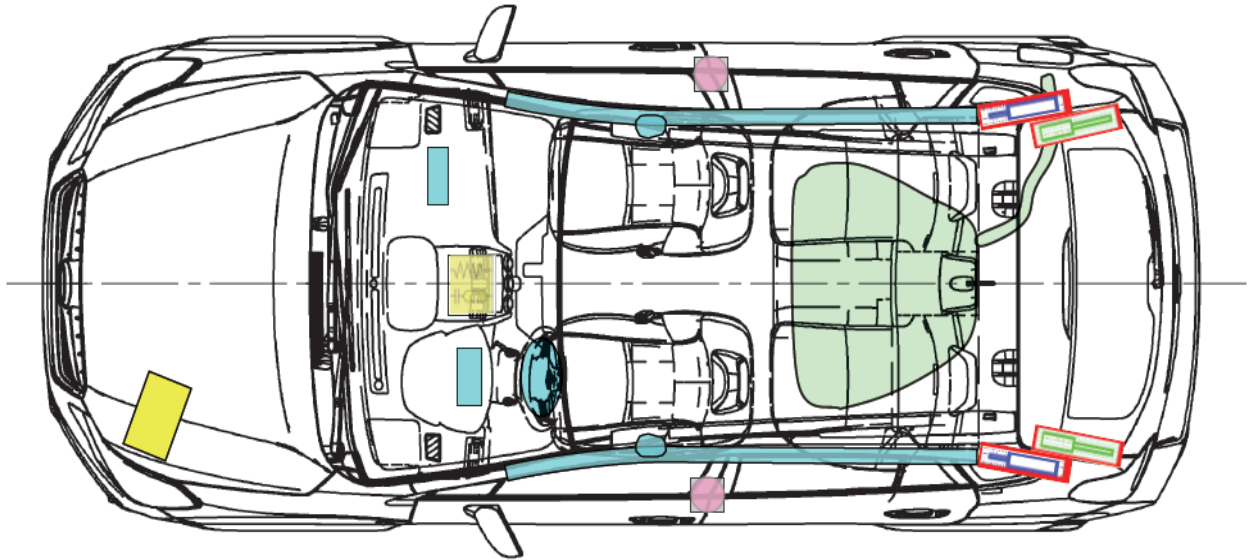

Airbag Modul		Karosserieverstärkungen		Airbag Kontrollmodul	
Fensterairbag Gasgenerator				Batterie	
Gurtstraffer		Hauben & Heckklappendämpfer		Kraftstofftank	

Warnhinweise

Nach dem Abklemmen der Batterie 30 Sekunden warten.



SUBARU

Rettungskarte

SUBARU: Impreza
Typ: G4
Karosserieversion ab MJ 2012

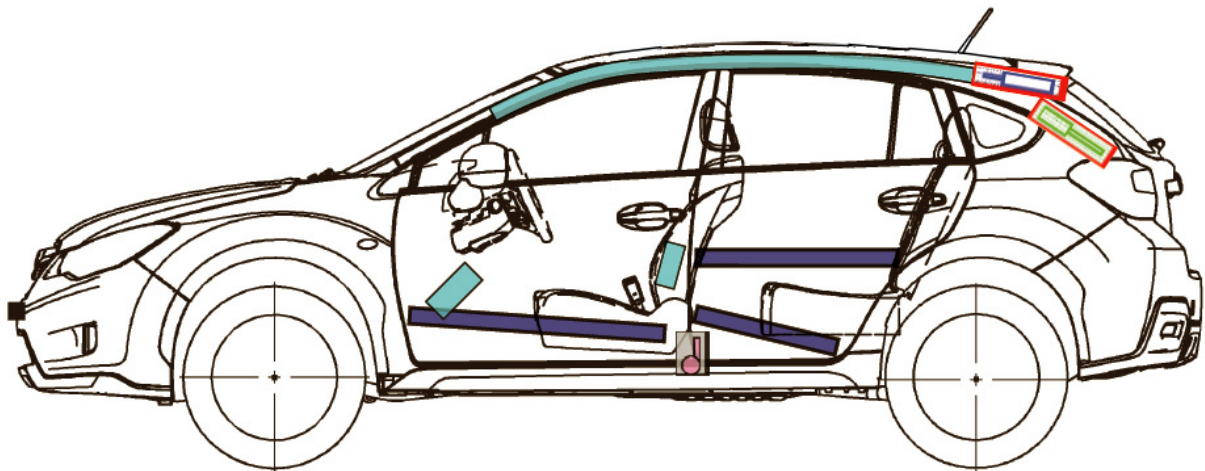
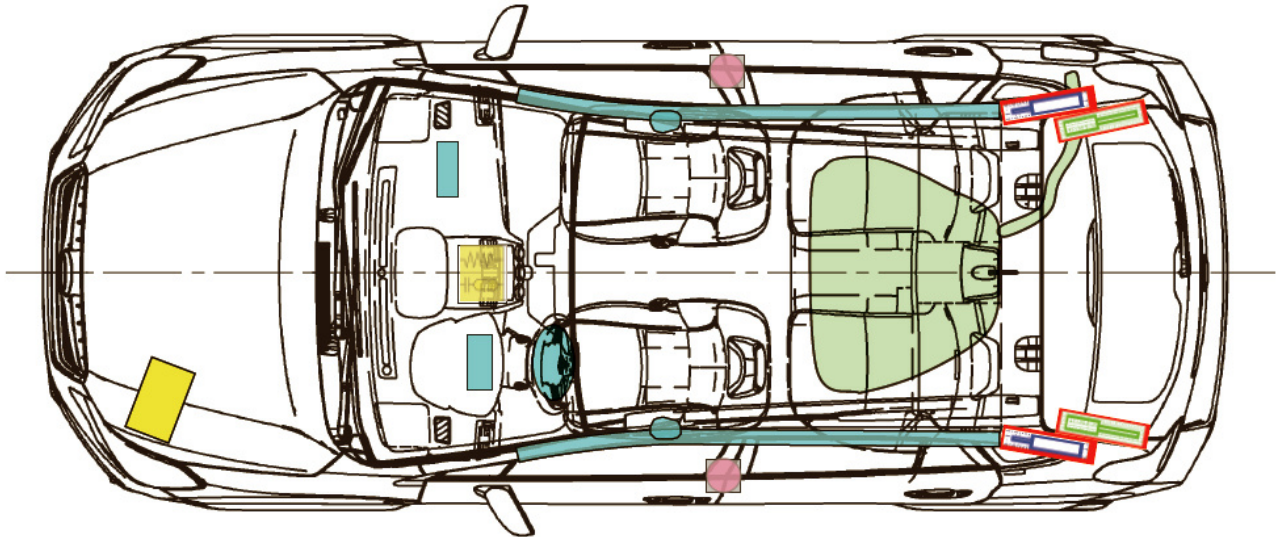

Airbag Modul		Karosserieverstärkungen		Airbag Kontrollmodul	
Fensterairbag Gasgenerator				Batterie	
Gurtstraffer		Hauben & Heckklappendämpfer		Kraftstofftank	

Warnhinweise

Nach dem Abklemmen der Batterie 30 Sekunden warten.



SUBARU

Rettungskarte

SUBARU: Impreza STI
Typ: GVF
Karosserievariante ab MJ 2010

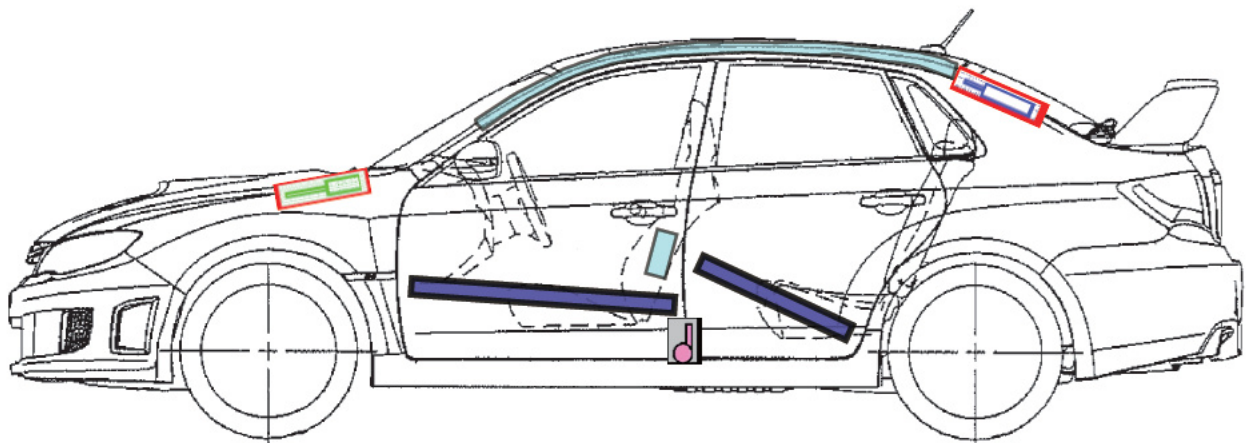
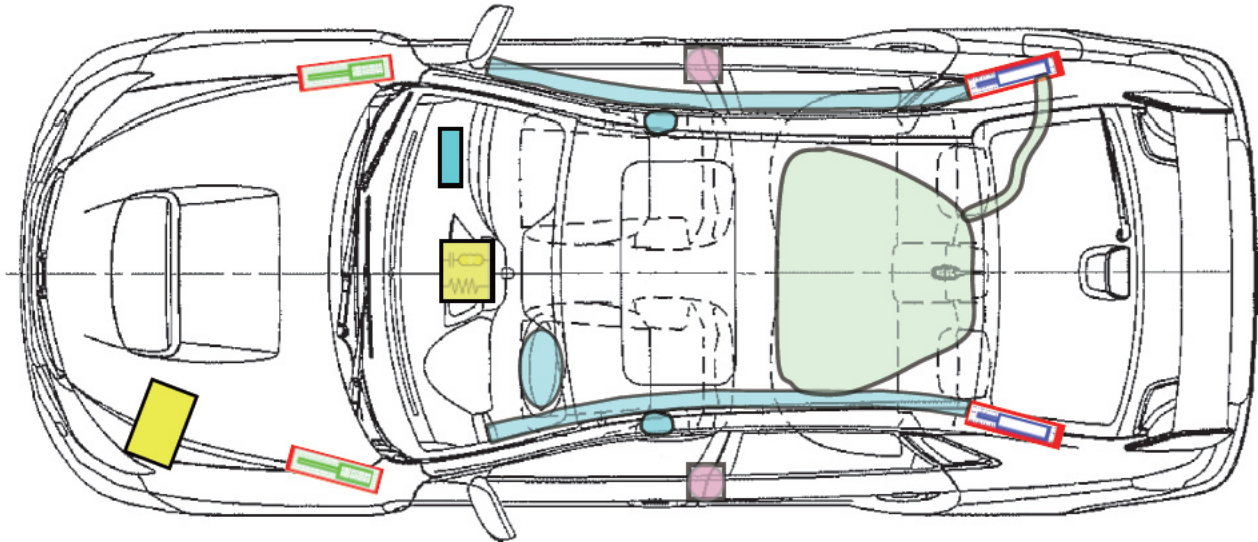







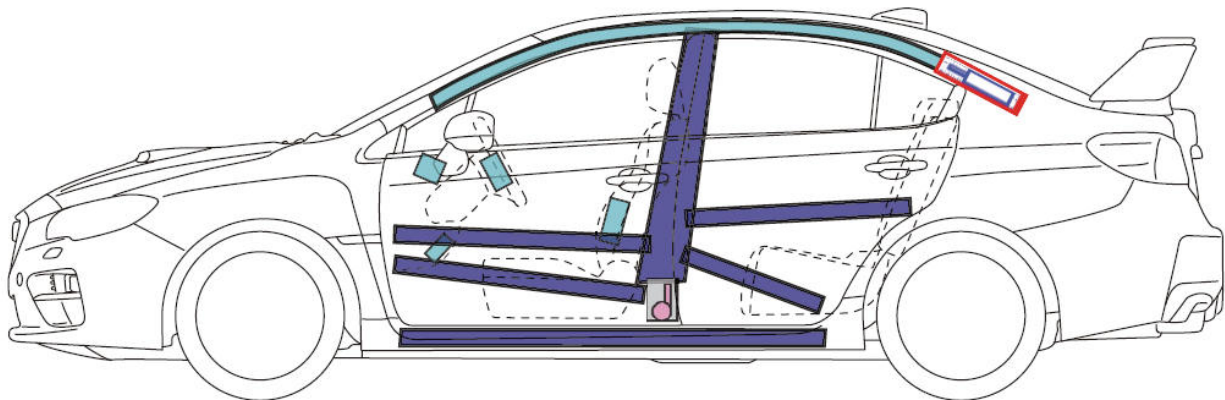
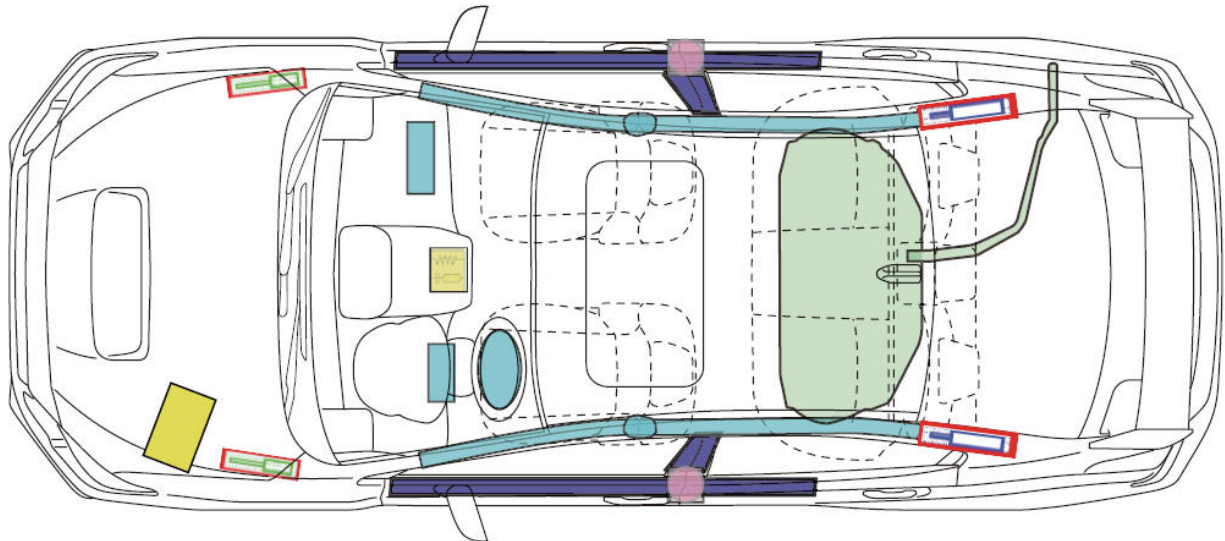

Airbag Modul		Karosserieverstärkungen		Airbag Kontrollmodul	
Fensterairbag Gasgenerator				Batterie	
Gurtstraffer		Hauben & Heckklappendämpfer		Kraftstofftank	

Warnhinweise

Nach dem Abklemmen der Batterie 30 Sekunden warten.

SUBARU: WRX STI
 Typ: V1
 Karosserievariante ab MJ 2015

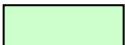

Airbag Modul		Karosserieverstärkungen		Airbag Kontrollmodul	
Fensterairbag Gasgenerator				Batterie	
Gurtstraffer		Hauben & Heckklappendämpfer		Kraftstofftank	

Warnhinweise

Nach dem Abklemmen der Batterie 30 Sekunden warten.



SUBARU

Rettungskarte

SUBARU: Impreza
 Typ: G3
 Karosserievariante ab MJ 2008

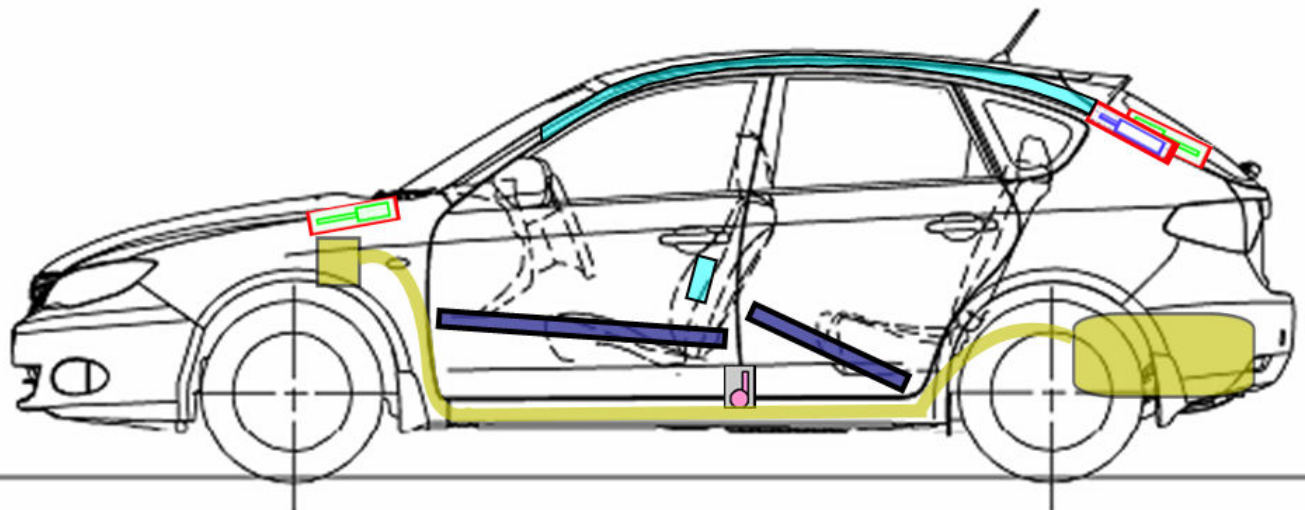
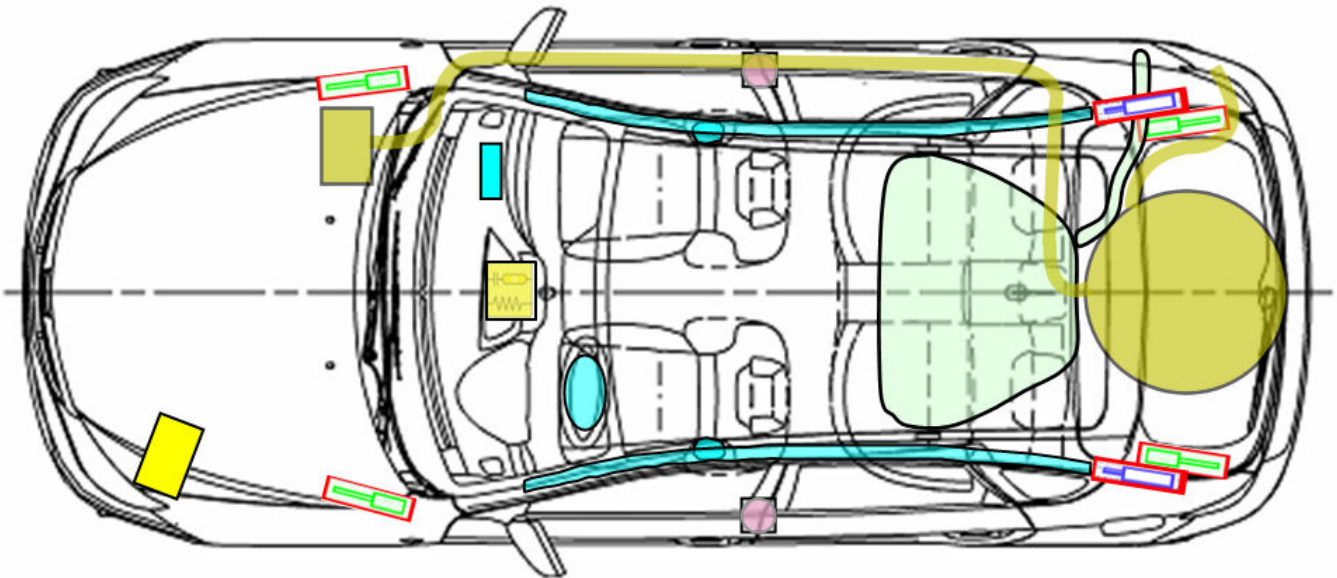

Airbag Module		Karosserieverstärkungen		Airbag Kontrollmodul	
Fensterairbag Gasgenerator		Autogasanlage		Batterie	
Gurtstraffer		Hauben & Heckklappendämpfer		Kraftstofftank	

Warnhinweise

Nach dem Abklemmen der Batterie 30 Sekunden warten.



SUBARU

Rettungskarte

SUBARU: Forester
 Typ: SH / SHS
 Karosserievariante ab MJ 2009

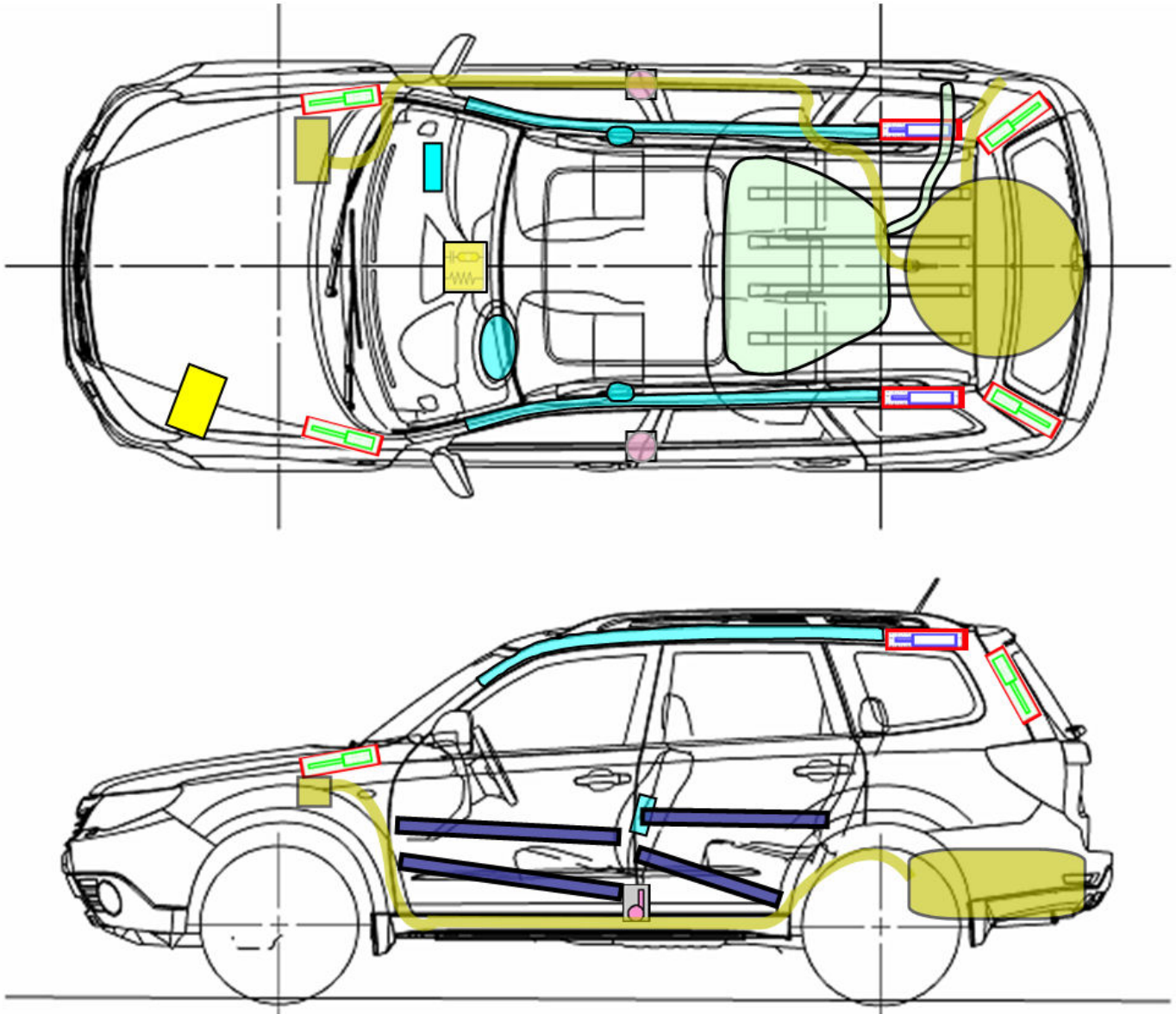

Airbag Modul		Karosserieverstärkungen		Airbag Kontrollmodul	
Fensterairbag Gasgenerator		Autogasanlage		Batterie	
Gurtstraffer		Hauben & Heckklappendämpfer		Kraftstofftank	

Warnhinweise

Nach dem Abklemmen der Batterie 30 Sekunden warten.



SUBARU

Rettungskarte

SUBARU: Legacy
 Typ: BL/BP
 BL/BPS
 Karosserievariante: MJ 2004 bis MJ 2009

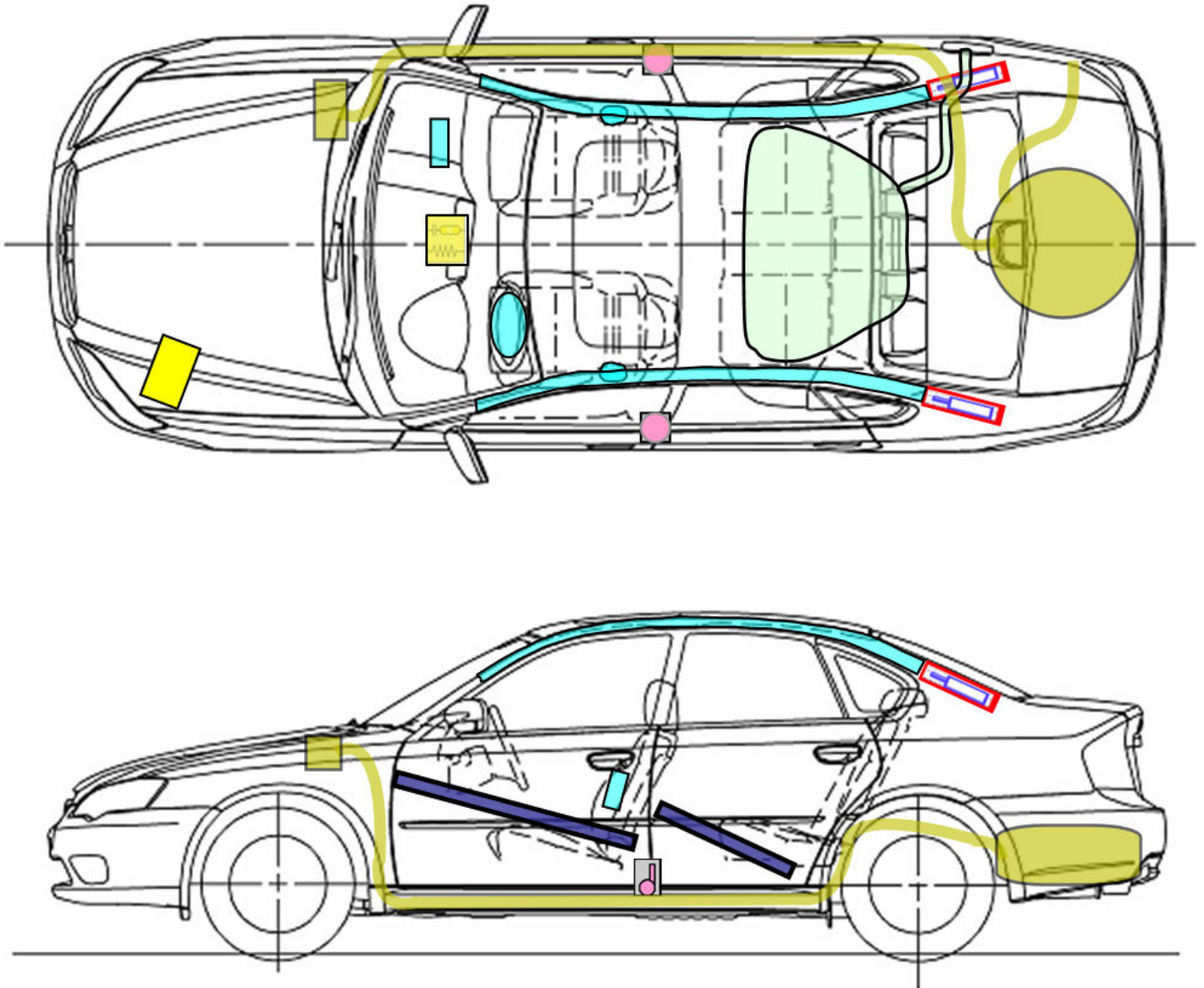

Airbag Modul		Karosserieverstärkung		Airbag Kontrollmodul	
Fensterairbag Gasgenerator		Autogasanlage		Batterie	
Gurtstraffer		Hauben & Heckklappendämpfer		Kraftstofftank	

Warnhinweise

Nach dem Abklemmen der Batterie 30 Sekunden warten.



SUBARU

Rettungskarte

SUBARU: Legacy
 Typ: BL/BP
 BL/BPS
 Karosserieversion MJ 2004 bis MJ 2009

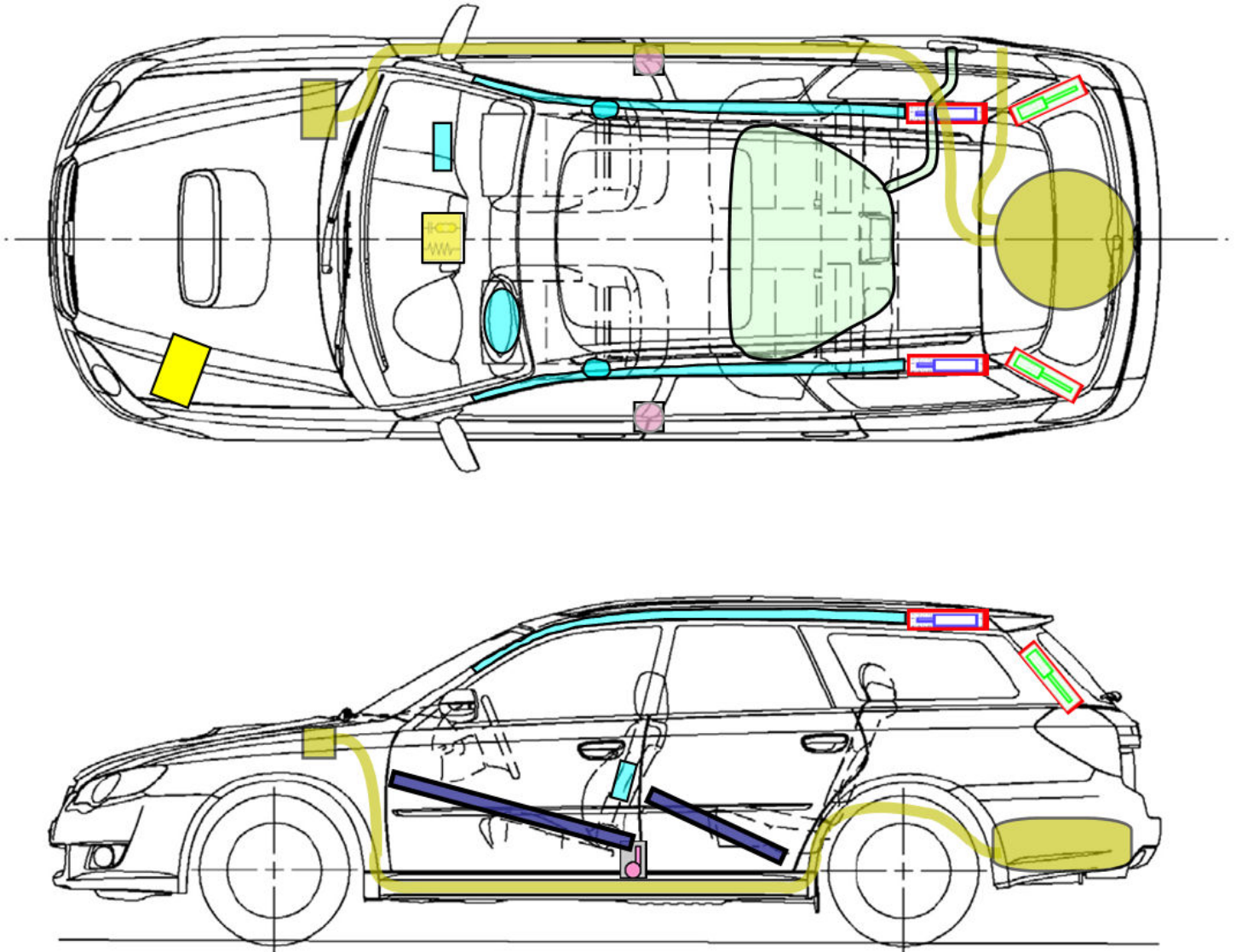

Airbag Modul		Karosserieverstärkungen		Airbag Kontrollmodul	
Fensterairbag Gasgenerator		Autogasanlage		Batterie	
Gurtstraffer		Hauben & Heckklappendämpfer		Kraftstofftank	

Warnhinweise

Nach dem Abklemmen der Batterie 30 Sekunden warten.



SUBARU

Rettungskarte

SUBARU: Outback
 Typ: BL/BP
 BL/BPS
 Karosserieversion MJ 2004 bis MJ 2009

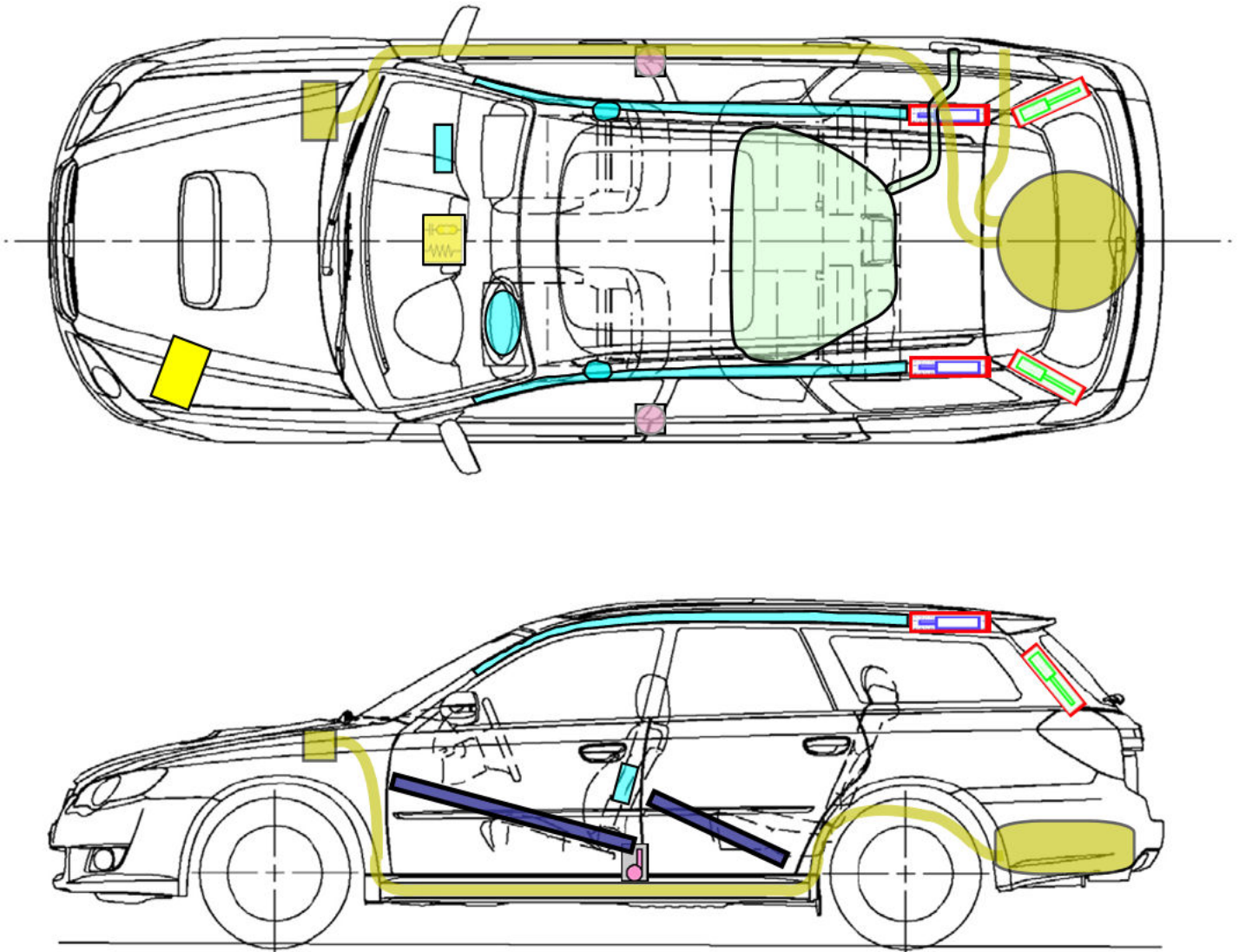

Airbag Modul		Karosserieverstärkungen		Airbag Kontrollmodul	
Fensterairbag Gasgenerator		Autogasanlage		Batterie	
Gurtstraffer		Hauben & Heckklappendämpfer		Kraftstofftank	

Warnhinweise

Nach dem Abklemmen der Batterie 30 Sekunden warten.



SUBARU

Rettungskarte

SUBARU: Legacy Limousine 2.5l
 Typ: BM/BR
 BM/BRS
 Karosserievariante ab MJ 2010
 Mit ecomatic® Autogasanlage

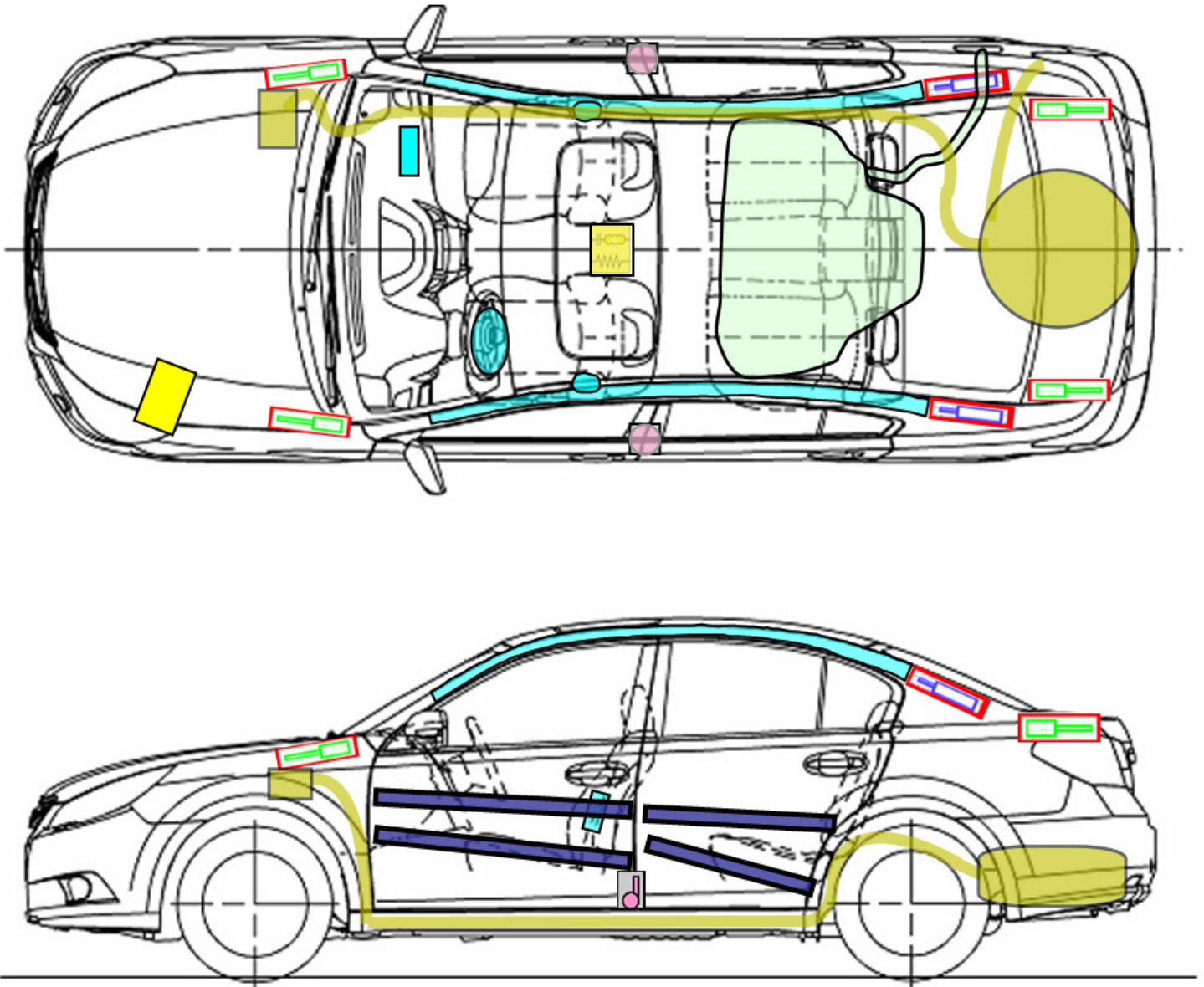

Airbag Modul		Karosserieverstärkungen		Airbag Kontrollmodul	
Fensterairbag Gasgenerator		Autogasanlage		Batterie	
Gurtstraffer		Hauben & Heckklappendämpfer		Kraftstofftank	

Warnhinweise

Nach dem Abklemmen der Batterie 30 Sekunden warten.



SUBARU

Rettungskarte

SUBARU: Legacy Kombi 2.5l
 Typ: BM/BR
 BM/BRS
 Karosserievariante ab MJ 2010
 Mit ecomatic® Autogasanlage

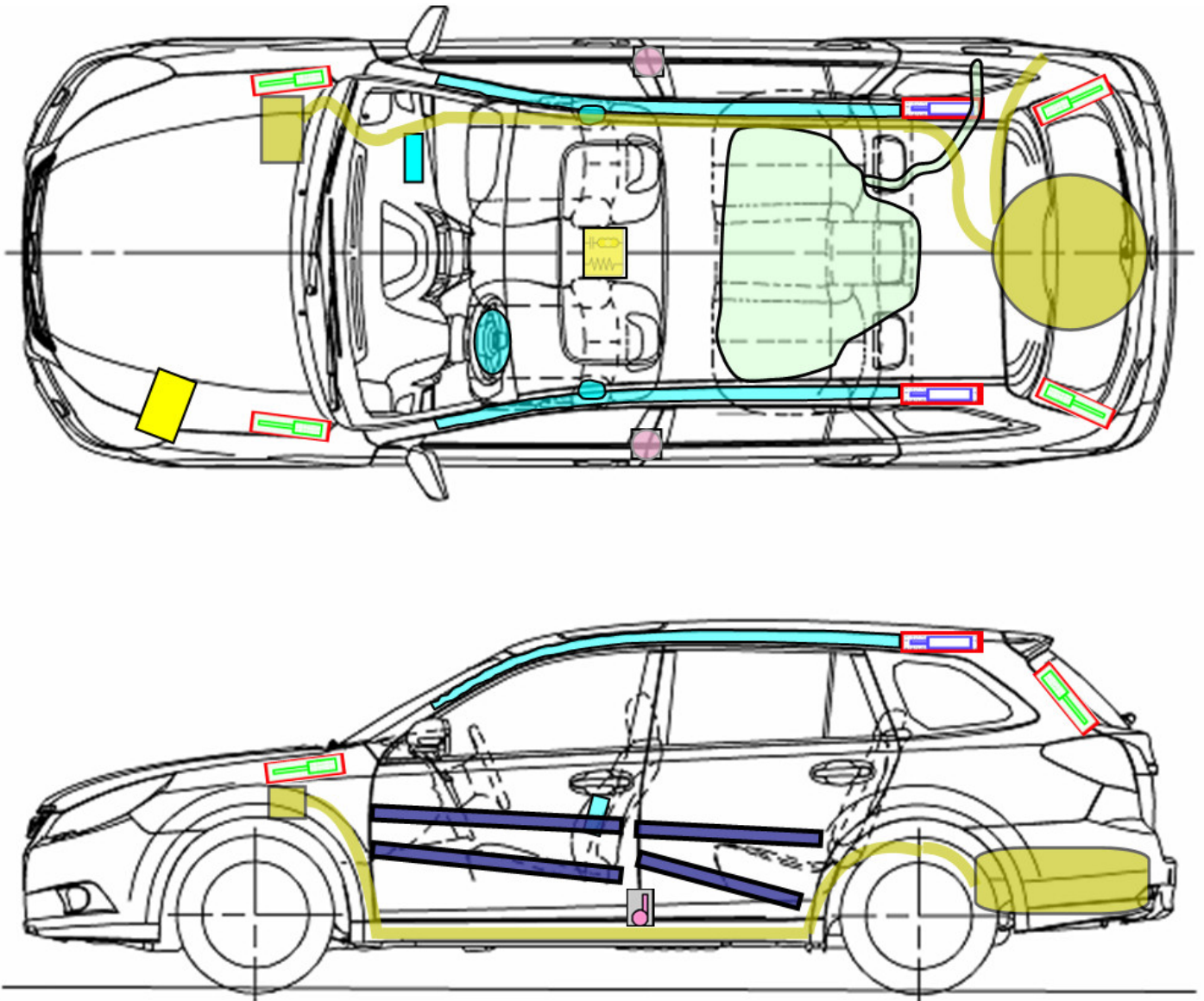

Airbag Modul		Karosserieverstärkung		Airbag Kontrollmodul	
Fensterairbag Gasgenerator		Autogasanlage		Batterie	
Gurtstraffer		Hauben & Heckklappendämpfer		Kraftstofftank	

Warnhinweise

Nach dem Abklemmen der Batterie 30 Sekunden warten.



SUBARU

Rettungskarte

SUBARU: Outback 2.5l
 Typ: BM/BR
 BM/BRS
 Karosserievariante ab MJ 2010
 Mit ecomatic® Autogasanlage

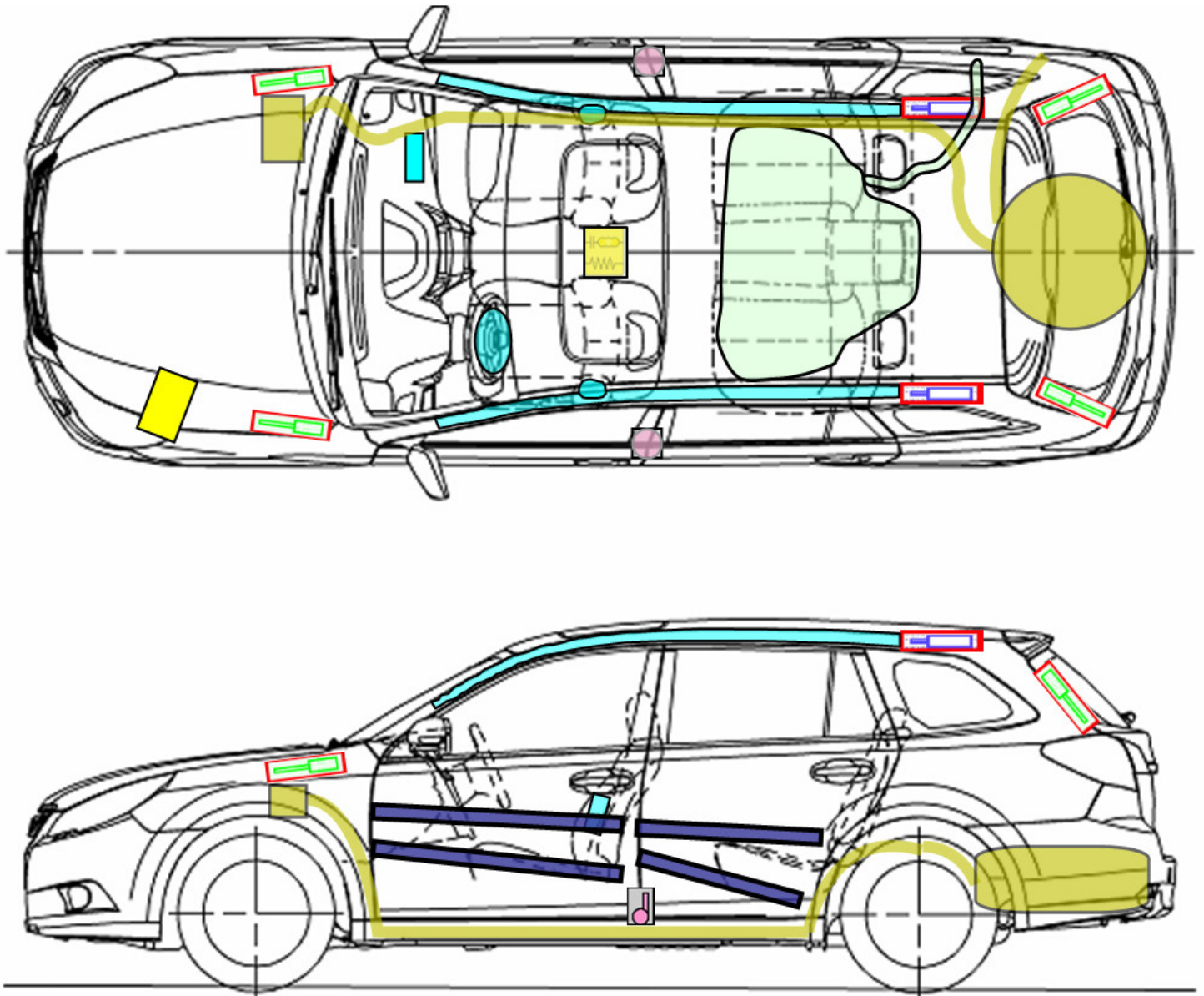

Airbag Modul		Karosserieverstärkung		Airbag Kontrollmodul	
Fensterairbag Gasgenerator		Autogasanlage		Batterie	
Gurtstraffer		Hauben & Heckklappendämpfer		Kraftstofftank	

Warnhinweise

Nach dem Abklemmen der Batterie 30 Sekunden warten.



SUBARU

Rettungskarte

SUBARU: Forester
Typ: SJ
Karosserieversion ab MJ 2013

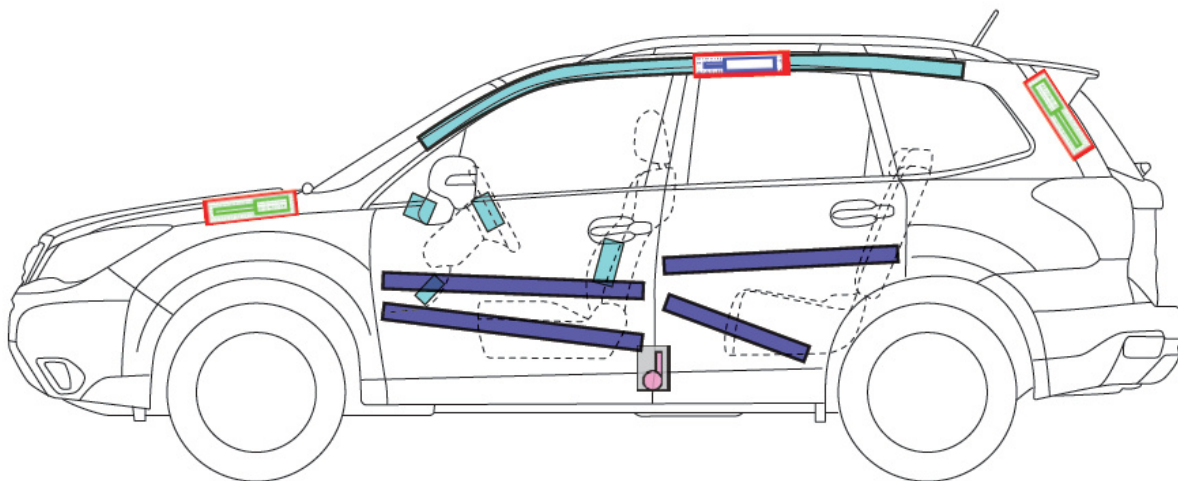
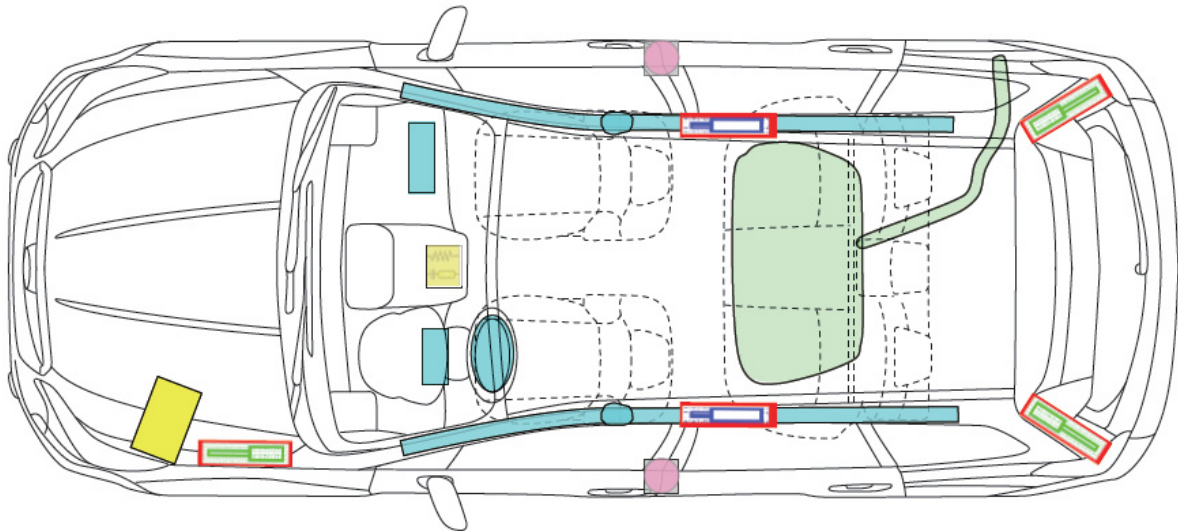

Airbag Modul		Karosserieverstärkungen		Airbag Kontrollmodul	
Fensterairbag Gasgenerator				Batterie	
Gurtstraffer		Hauben & Heckklappendämpfer		Kraftstofftank	

Warnhinweise

Nach dem Abklemmen der Batterie 30 Sekunden warten.